

CE Customization

ユーザ インターフェイスの拡張機能とマクロ
(CE9.8 および RoomOS 向け)

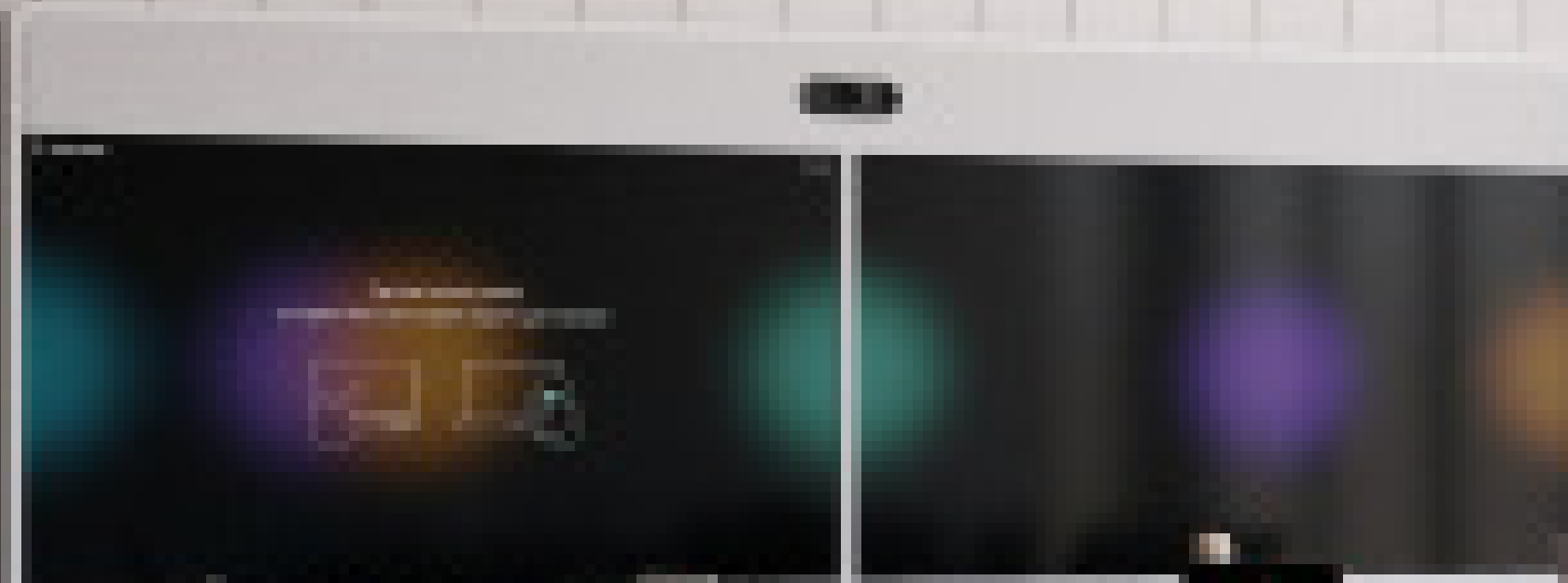

CE Customization では、Touch10 で操作するビデオ システムと DX シリーズおよび Webex Board ユーザ インターフェイスにカスタム要素を追加することができます。

そのようなユーザ インターフェイス拡張の例としては、照明やブラインド、その他の周辺機器（使用可能なビデオソース数を拡張する 1 つ以上のビデオスイッチなど）の室内制御があります。インターフェイス拡張機能は、外部制御システムと通信して、必要な機能を取得します。

マクロによって、ビデオ エンドポイント動作の一部を自動化することができる JavaScript コードのスニペットを記述できます。

シスコのビデオ システム本体と周辺機器を Touch10/DX シリーズ、および Webex Board のユーザ インターフェイスから制御できるようになるため、会議室全体で一貫したユーザ エクスペリエンスを実現できます。

現在のバージョンの CE Customization ユーティリティは、バージョン CE9.8 以降のコラボレーション エンドポイント ソフトウェアを実行している SX、MX、DX、Room シリーズの Webex Boards システム、さらに RoomOS を実行しているシステムで利用できます。

SX10 ではマクロはサポートされないことに注意してください。

このドキュメントの内容

パート 1

コントロール パネル拡張機能の概要

- 用語の定義 4
- コントロール パネル拡張機能でできること 5

コントロール パネル拡張機能の作成

- はじめに 7
- エディタの起動 8
- パネル エディタの紹介 **改訂版** 9
- 現在の設定のプレビュー 10

アプリケーション プログラム インターフェイス (API)

- 室内制御のプログラミング用 API 12

ウィジェット

- ウィジェットの概要 17
- スイッチ 18
- スライダー 19
- ボタン 20
- グループ ボタン 21
- アイコン ボタン 22
- スピナー 23
- テキスト 24
- 方向パッド 25
- スパーサー 26

デフォルトボタンの削除

- デフォルトボタンの削除 28
- コールアウトの例 29
- コールインの例 30

コマンド リファレンス

- イベント 32
- コマンド 34
- ステータス 35

インタラクティブ メッセージの作成

- インタラクティブ メッセージの仕組み 37

HTTPS 要求

- HTTP(S) 要求の送信 40

トラブルシューティング

- トラブルシューティングを行う際のヒント 42

ヒントとテクニック

- 推奨されるベスト プラクティス 44
- UI 拡張機能エディタおよび拡張機能 API へのアクセスの許可 46

WebApp の作成 **NEW**

- WebApp 拡張機能 48

パート 2

ビデオ スイッチの使用

- サードパーティ製ビデオ スイッチを使って使用可能なビデオ ソース数を拡張する 50
- コマンド詳細 51
- ビデオ スイッチの例 52

パート 3

マクロでの操作

- マクロの作成 54
- マクロ エディタ パネル 55
- 確認事項 56

パート 4

サードパーティ USB コントロールデバイスの組み込み

- USB コントロールデバイスの機能について 58
- サードパーティ USB 入力デバイスの使用例 59

パート 5

オーディオ コンソール

- オーディオ接続のカスタマイズ 61
- オーディオ コンソール パネル 62
- イコライザのセットアップ 63
- マイクのセットアップについての詳細 64

本ガイドの使用にあたって

JavaScriptが有効なデバイスで本書をお読みいただくと、目次のエントリに設定されたすべてのハイパーリンクをご利用いただけます。クリックすると、そのトピックに移動します。

製品に関する資料

Cisco TelePresence Systems のユーザ ガイドとコンプライアンスおよび安全に関する情報は、<https://www.cisco.com/go/telepresence/docs> で入手可能です。

Cisco Webex に登録されているデバイスについては、<https://help.webex.com> に移動します。

その他のガイドへの特定のリンク:

- <https://www.cisco.com/go/sx-docs>
- <https://www.cisco.com/go/mx-docs>
- <https://www.cisco.com/go/dx-docs>
- <https://www.cisco.com/go/room-docs>
- <https://www.cisco.com/go/board-docs>

クラウドに登録されているデバイス:

- <https://help.webex.com>

定期的にシスコ Web サイトにアクセスし、このガイドの最新版を入手することをお勧めします。

エディタにアクセスできるユーザ

エディタにアクセスするには、管理者権限が必要です。

ただし、管理者はユーザ アカウントを作成できます。このアカウントを使用すると、コーデックにログインしてエディタを実行できます。Web インターフェイスの他の部分には、このアカウントではアクセスできません。

SSH を使用してコーデックにログインした場合は、ごく一部の API セットのみアクセスできます。

パート 1 コントロール パネル拡張機能の概要



用語の定義

このドキュメントでは、次の用語を使用します。

ビデオ システム。 バージョン CE9.8 以降のコラボレーション エンドポイント ソフトウェアが実行されている Cisco TelePresence MX シリーズ、SX、DX シリーズおよび Webex Board、さらに RoomOS が実行されているシステムのビデオ システムまたはコーデック。これらすべてはビデオ デバイスとも呼ばれます。将来のバージョンでフル機能を実現するには、新しいバージョンの CE ソフトウェアが必要です。

制御システム。 周辺機器用ハードウェア ドライバを含むサードパーティ製の制御システム (例: Crestron、AMX、Raspberry Pi)。

Touch10。 MX シリーズおよび SX シリーズのビデオ システム向けのタッチ式制御デバイス。製品の正式名称は Cisco TelePresence Touch10 です。Touch10 コントローラ、Touch10 ユーザ インターフェイス、または Touch10 パネルとも呼ばれます。

コントロール パネル。 室内にあるサードパーティ製の周辺機器のコントロールを備えたパネル。パネルを開くには、Touch10 のステータス バーで対応するアイコンをタップします。詳細については、[「Create a user interface」の章を参照してください。](#)

コントロール パネル エディタ。 コントロール パネルを作成するための、使いやすいドラッグアンドドロップ エディタ。

xAPI。 ビデオ システムの双方向 API。xAPI を使用すると、サードパーティ製アプリケーションとビデオ システムが相互に接続し、通信することができます。

ウィジェット。 Touch10 の室内制御パネルの構築に使用できる、ボタン、スライダ、テキスト フィールドなどのユーザ インターフェイス要素。

室内制御とは

UI 拡張機能エディタのコントロール パネルを使うと、カスタム要素を Touch10 / DX / Webex Board ユーザ インターフェイスに追加できます。そのようなユーザ インターフェイス拡張の例としては、照明やブラインドの制御や、外部制御システムによってすべて管理されるその他の周辺機器 (使用可能なビデオ ソース数を拡張する 1 つ以上のビデオ スイッチなど) の制御があります。

シスコのビデオ システムとその他の周辺機器をシステムのユーザ インターフェイスから制御できるようになるため、会議室全体で一貫したユーザ エクスペリエンスを実現できます。

このマニュアルで説明されている UI 拡張機能エディタのバージョンは、バージョン CE9.3 以降のコラボレーション エンドポイント ソフトウェアが実行されている MX、SX (SX10 でない)、および DX シリーズのビデオ システム、さらに RoomOS が実行されているシステムで使用できます。

コントロール パネル拡張機能でできること

Touch10 / DX / Webex Board のユーザ インターフェイスをカスタマイズして、会議室にある周辺機器を制御できます。たとえば、サウンドやムービーの再生、照明やブラインドの制御などを行うことができます。

また、通話中や外部発信中にのみ表示される、コンテンツ依存型のコントロールを追加することもできます。

パネルの最大数に制限はありませんが、すべての実用的な目的のために、パネルの最大数はユーザビリティ要件、およびある程度のシステムリソースによって設定されることに注意してください。

Touch10 / DX / Webex Board に導入する各ボタンには、短縮ダイヤルなどのアプリケーションを選択し、ワンボタンを押すのを選択しない限り、対応するパネルが必要です。

ディスプレイ上に十分なスペースが残っていない場合、残りのボタンへのアクセスを提供する [More...] ボタンが表示されます。

つまり、合計 3 つのパネル セットを自由に使用できます。

- **Always** アイコン (ボタン) はつねに表示されます。
- **Out of call only** アイコン (ボタン) は外部コール時のみ表示されます。
- **In-Call only** アイコン (ボタン) はコール中のみ表示されます。

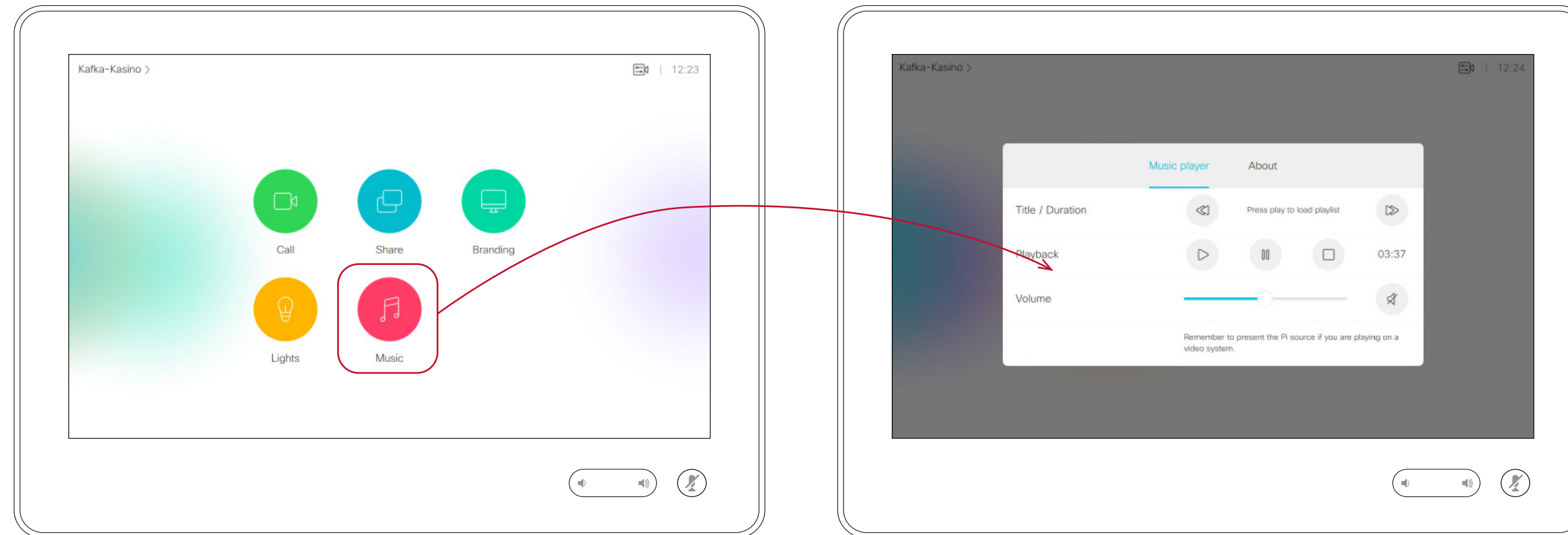

コントロール パネル エディタを使って行ったカスタマイズが Touch10 にどのように表示されるかの例。左の図に示されているアイコンをタップすると、右の図に示されているメニューが表示され、ミュージック プレーヤーの制御を行えます。

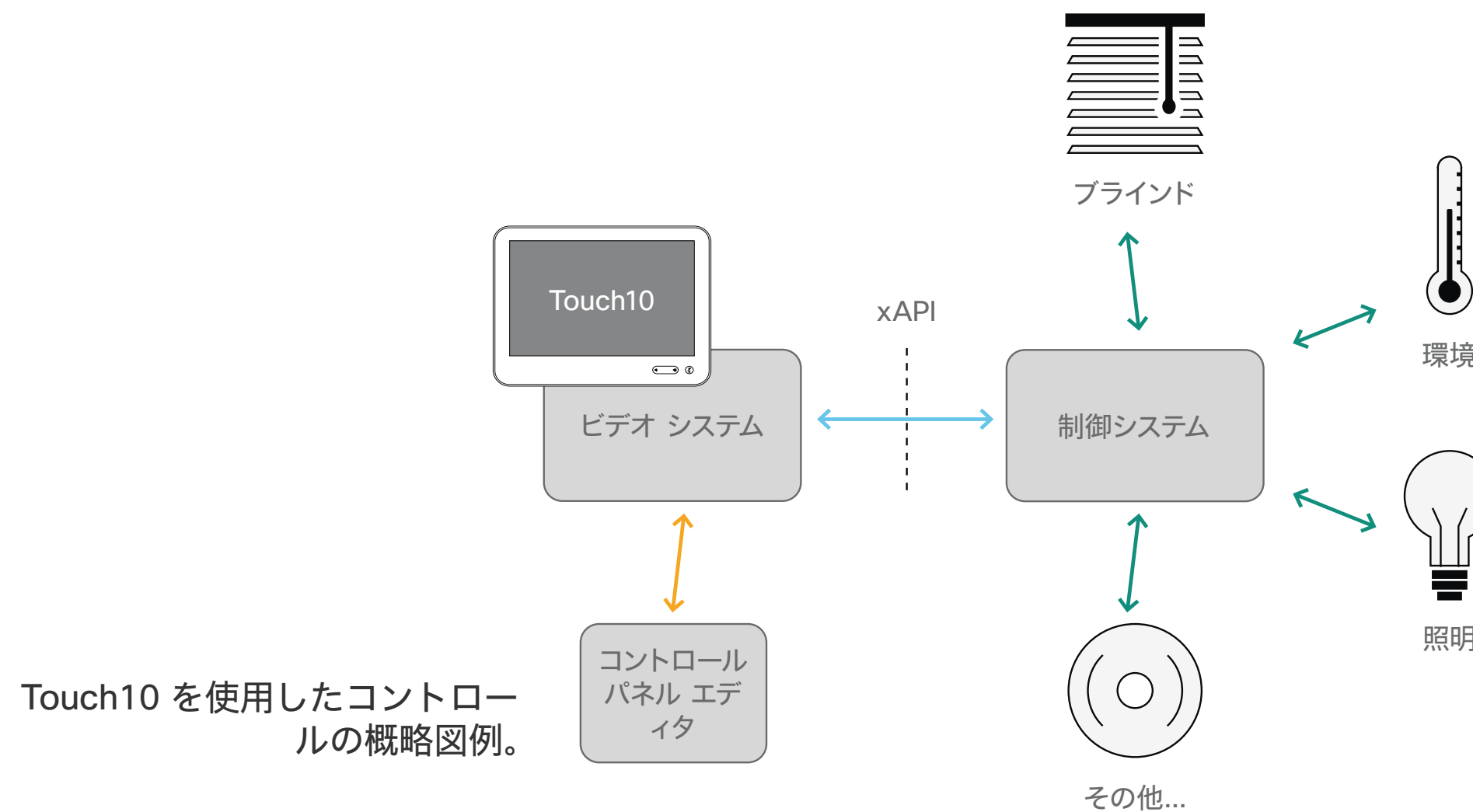

コントロール パネル拡張⁵機能の仕組み

コントロール パネル拡張機能の機能を利用するには、シスコのビデオ システムに加え、Touch10 / DX / Webex Board ユーザ インターフェイスとサードパーティ製の制御システム (例: Crestron, AMX など) が必要になります。

ビデオ システムの API は xAPI と呼ばれており、ビデオ システムと制御システム間のリンクとして機能します。制御システムをプログラムするときは、xAPI で公開されているイベントとコマンドを使用します。

ドラッグアンドドロップで簡単に操作できる制御エディタには、ウィジェットと呼ばれるユーザ インターフェイス要素のライブラリが用意されています。これらのウィジェットを使用して、Touch10 / DX Webex Board ユーザ インターフェイス向けに独自のコントロール パネルを作成できます。

これらの機能により、制御システムの機能と使いやすい Touch10 / DX / Webex Board ユーザ インターフェイスを高度に連携させて利用することができます。

注: このドキュメントで示されているすべての例には Touch10 ユーザの場合のみを示しますが、2 つのインターフェイスは非常によく似ているため難しいことはありません。

コントロールパネル拡張機能の作成



概要

共有ファイルの形式

コントロール パネル エディタを使用して、ビデオ システムの Touch10 / DX / Webex Board ユーザ インターフェイスで周辺機器を制御するための、カスタマイズ パネルを作成します。

ビデオ システムへの接続

ビデオ システムにアクセスできる場合は、ビデオ システムの Web インターフェイスからエディタを起動できます。

コントロール パネルがシステムですでに作成されている場合は、パネルがエディタに自動的にロードされ、設計の開始点として使用できるようになります。

新しいパネルをビデオ システムにプッシュすると、すぐに結果が Touch10 / DX / Webex Board 画面に反映されます。

オフライン

次の 2 つの場所から、オフライン エディタをダウンロードできます。

- <http://www.cisco.com/go/in-room-control-docs> からダウンロード
- コーデックから (次のページで説明)。

オフライン エディタをダウンロードする場合は、ダウンロードした zip ファイルからファイルを展開します。フォルダ構造は維持してください。

オフライン エディタを使用するときは、ビデオ システムと直接通信するのではなく、ファイル进行操作します。この点を除くと、オフライン エディタは完全な機能を備えています。

ビデオ システムの Web インターフェイスから起動したエディタとオフライン エディタは、同じファイル形式を共有しているため、一方のエディタで作成したファイルを、もう一方のエディタで開いて変更することができます。

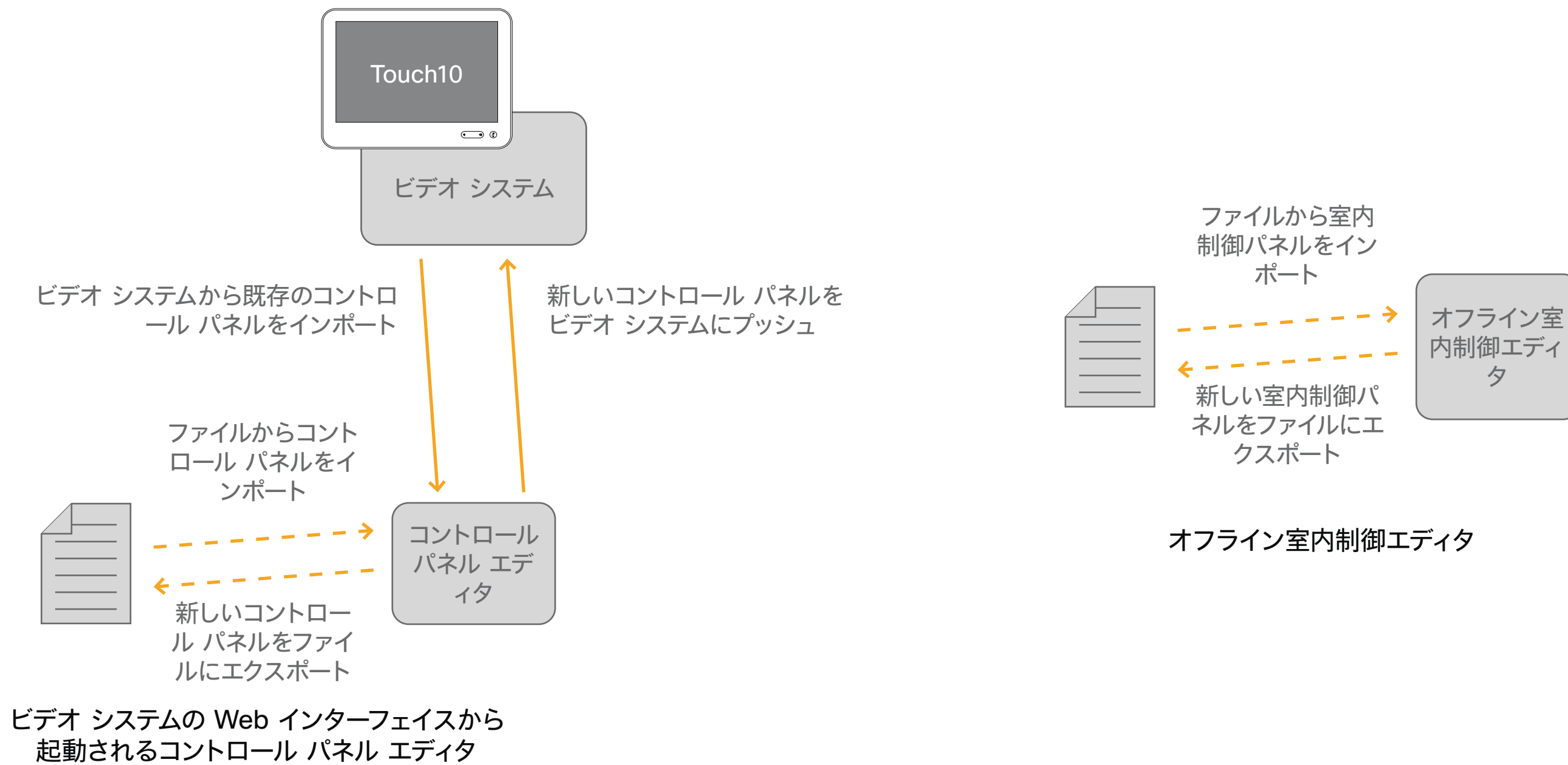

パート 1: コントロール パネル拡張機能の作成 エディタの起動

ビデオ システムの Web インターフェイスに管理者クレデンシャルでサインインし、[統合 (Integration)] に移動して、[UI 拡張機能エディタ (UI Extensions Editor)] をクリックします。[新規(New)] をクリックします。

以前にも拡張機能を追加したことがある場合は、右下に示すように、既存の拡張機能が表示されます。

パネルとアクションの違い。 次に、ボタンとスライダを使用してパネルを作成するか、押すと何らかの動作が実行されるアクション ボタンを作成するオプションが提供されます。アクションにはパネルは必要ありません。

パネルの例としては調光器のコントロールなどがあり、アクション ボタンの例としては短縮ダイヤル ボタンなどがあります。

アクション ボタンの作成。 カスタム スクリプト(マクロ)の実行を開始するボタンです。自分でスクリプトを記述するか、既存の例を微調整する必要があります。マクロの詳細については、「マクロでの操作」 (53ページ) を参照してください。

WebApp. メイン モニタ上で Web ビューをフル スクリーンで起動する WebApp 拡張機能を作成することもできます。WebApp ボタンを追加するには、Web エンジンが有効化されている必要があります。

WebApp は Webex Board ユニットでのみ使用できません。WebApp は、外部通話のみで利用できます。

WebApp の詳細については、<?> ページの「WebApp 拡張機能」を参照してください。

エディタのオフライン バージョン。 エディタのオフライン バージョンを使用する必要がある場合は、右上の図にあるとおり、メニューからダウンロードできます。

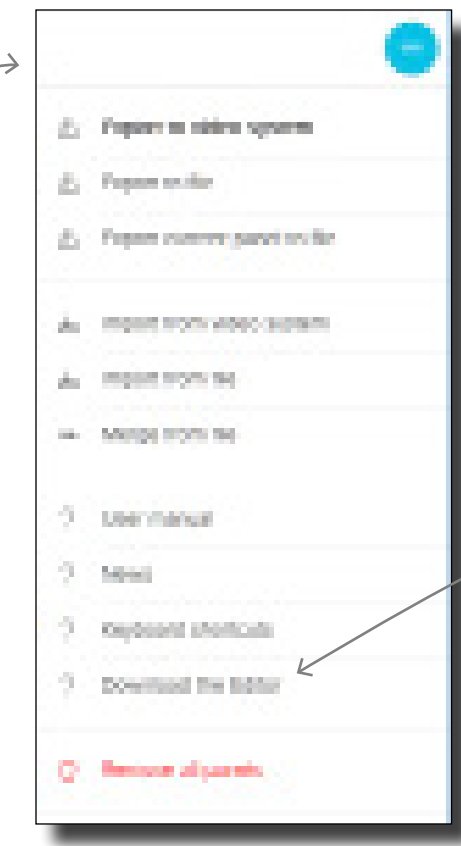
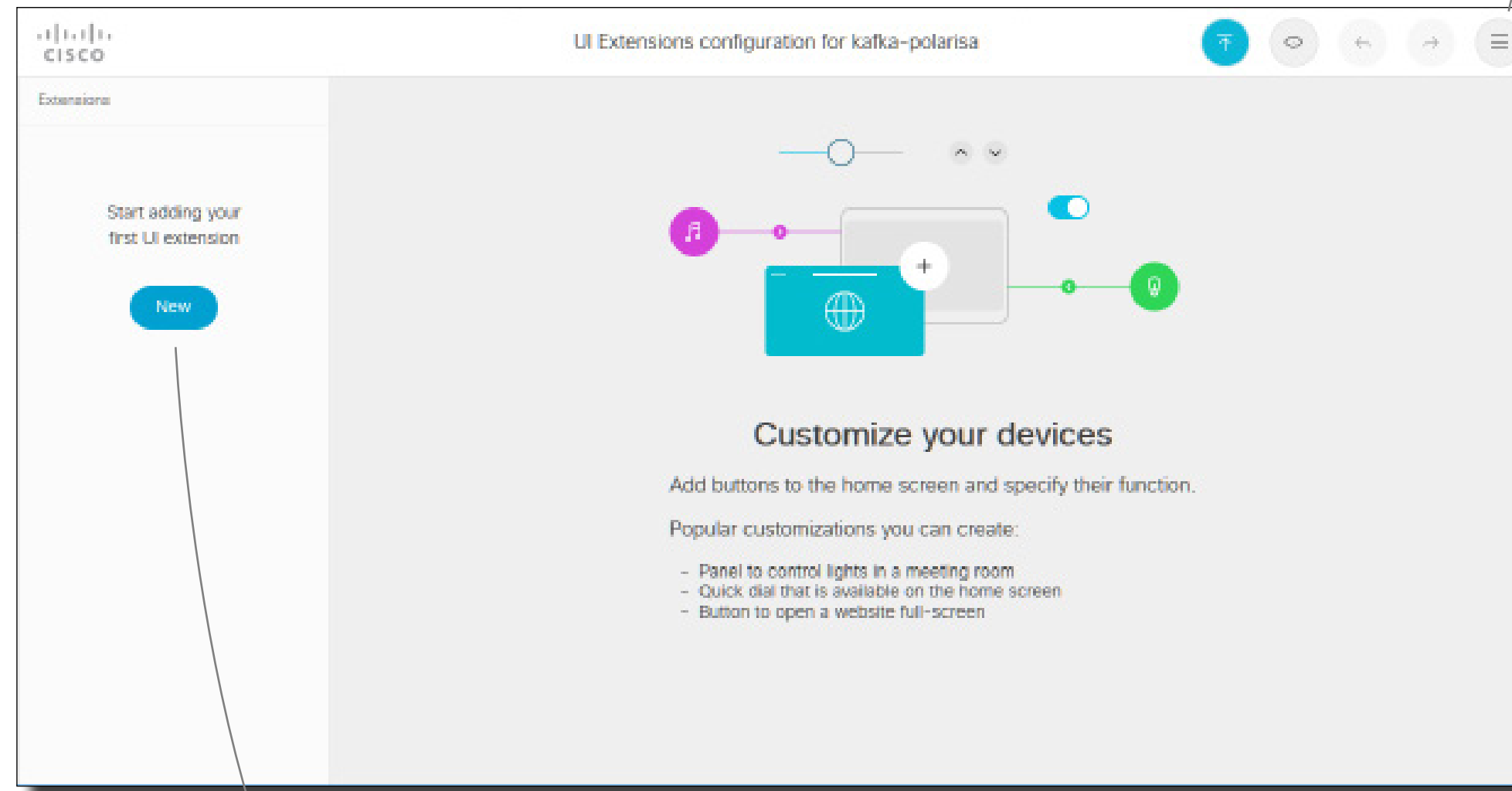

オフラインで作業する必要がある場合は、ここからエディタをダウンロードできます。

すでに存在する拡張機能がこのように表示されます。既存の拡張機能を編集するには、その名前をクリックします。

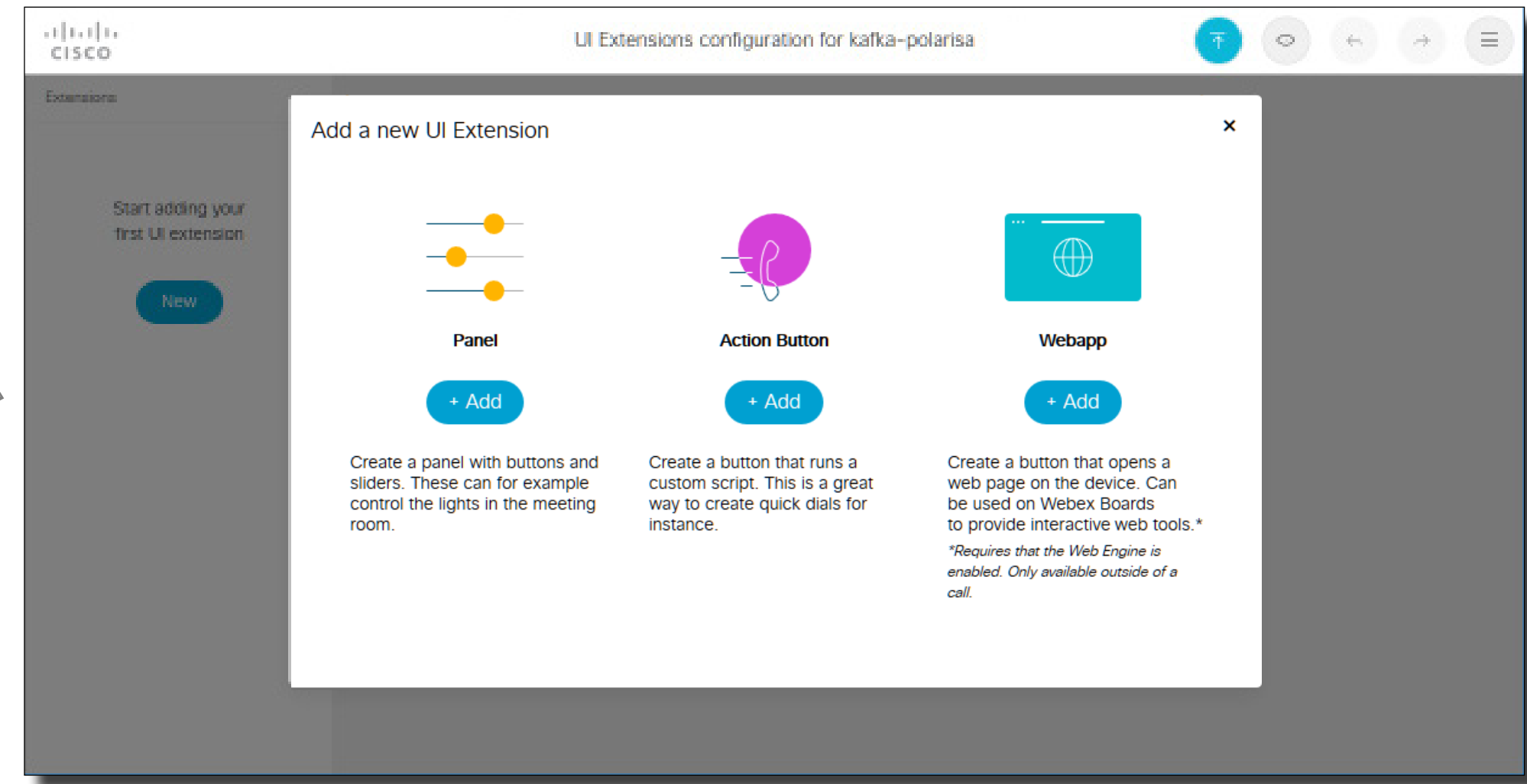
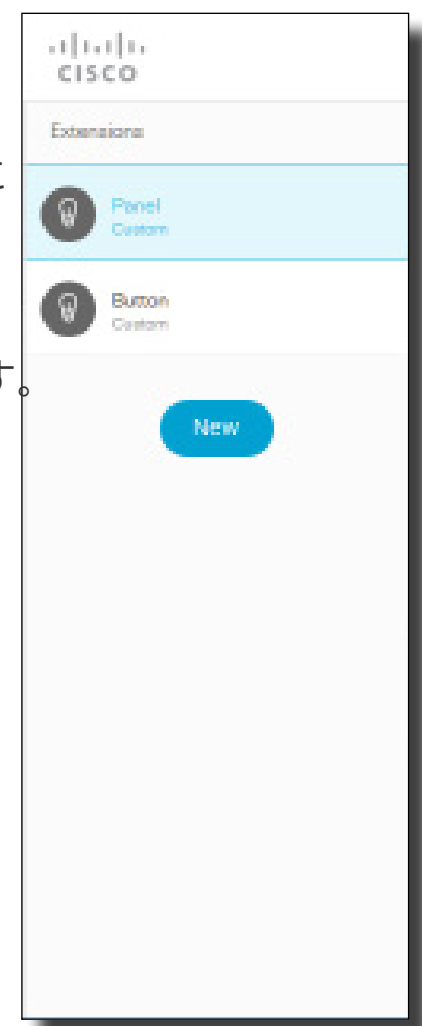

パート 1: コントロール パネル拡張機能の作成 パネル エディタの紹介

シーケンス内の特定パネルの位置を上下に移動するには、プロパティ内の位置矢印キーを使用します。これにより、画面のボタン表示順が決定されます。

テキストフィールドをダブルクリックすると、テキストを編集できます。編集したら、続行する前に[入力 (Enter)] をクリックします。

ここから新しいパネルを作成します。

ここから新しい行を追加します。

ここから新しいページを追加します。

これらは使用可能なウィジェットです。詳細については、「ウィジェット」(16 ページ)を参照してください。



現在の設定のプレビュー

コードブックへの設定のアップロード

ページのプロパティにアクセスするには、ここをクリックします。

その他のオプション
取り消し/やり直し

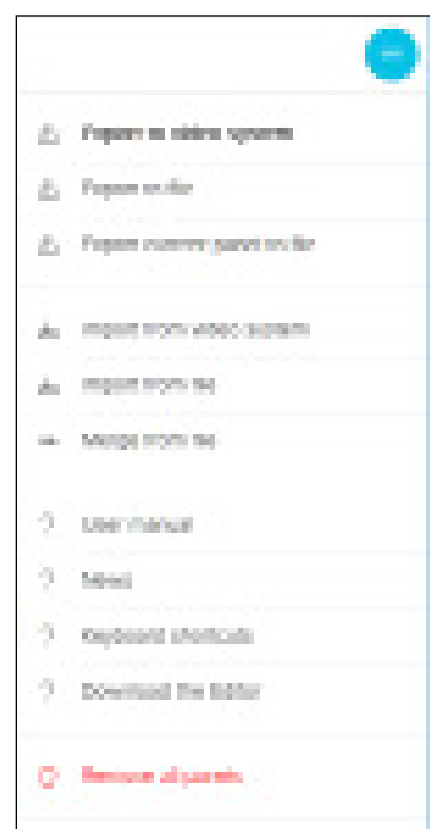

パネル セット、または単体でのパネルは、後に使用するためにファイルへのエクスポートが行えます。

ファイルからインポートするときは、インポートおよびマージから選択します。マージを行うと、現在のパネル セットにパネルが追加されます。同じ名前の任意のパネルは、上書きされます。

パネルのプロパティ

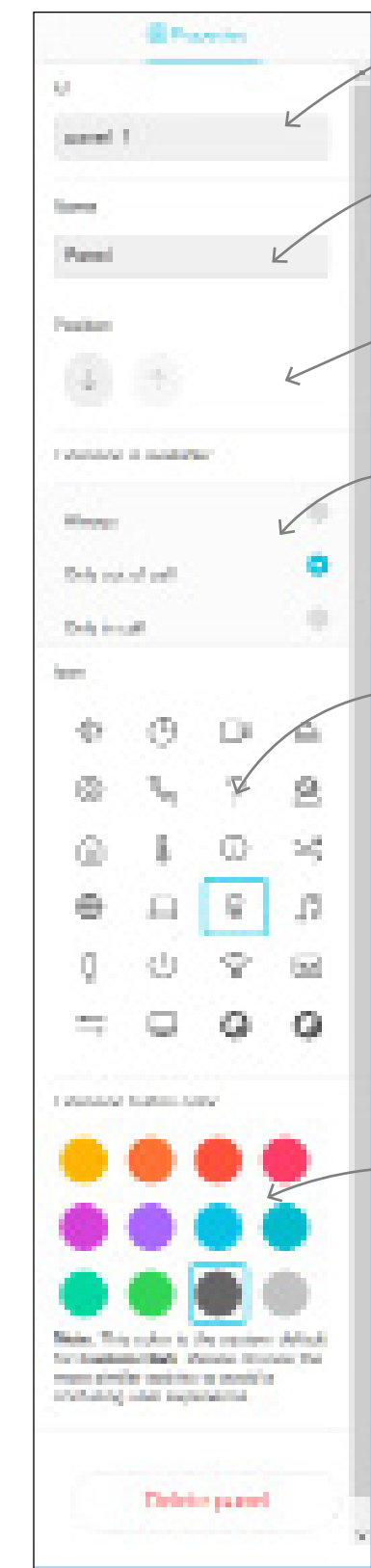

パネル ID

パネル名

パネル順を変更するにはこれらを使用します。詳細については左上にあるテキストを参照してください。

パネルが利用可能になるタイミングを指定します。

ここで選択するアイコンは、ディスプレイ上のパネルの [室内制御 (In-Room Control)] ボタンに表示されるアイコンになります。

画面上に表示される UI 拡張機能ボタンの色を指定できます (例については、左側にあるメイン パネルを参照してください)。標準のボタンに使用される限定的なカラーパレットは、エディターで使用できません。色の選択時、次に示すように、Cisco が使用している色についてコンテキストの小さい詳細が示されます。

プロパティ パネルには、黄色のフレームで選択またはハイライトした部分の設定が表示されます。[パネル (Panel)], [ページ (Page)], [行 (Row)] または [ウィジェット (Widget)] から選択できます。

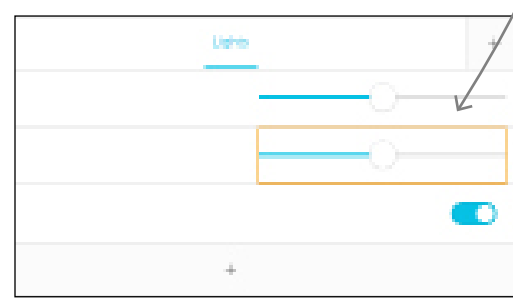

パネルの最大数は 20 に増加しました。実際の制限はユーザビリティ要件、およびある程度のシステムリソースによって設定されます。Touch10 /DX / Webex Board で導入する各ボタンは、それぞれ対応するパネルが必要になります。パネルは、次の 3 つのグループのいずれかに属します。

- **In-call only** (通話中のみ表示されます)
- **Outside calls only** (外部コールのみ表示されます)
- **Always** (つねに表示されます)

Touch10 / DX / Webex Board が対応できるよりも多いボタンを作成する場合、はみ出したボタンへのアクセスを提供する、[More...] と呼ばれるボタンが作成されます。

Board のみ: コール中にボード上に [通話中のみ (In-call only)] ボタンを表示するには、画面をタップします。通話中に Always ボタンを生成するには、[ホーム (Home)] ボタンをタップします。

DX のみ: ボタンを表示するには、コール中に画面をタップします。

コントロール パネルは複数のページで構成可能です。各ページは 1 つ以上の行で構成され、テキストや、ウィジェットと呼ばれるユーザ インターフェイス要素を入力できます。

パネルごとの最大ページ数は 50 です。

ウィジェットは 4 列のグリッドに配置されます。ウィジェットは次のルールに従ってグリッドに配置されます。

- ウィジェットはサイズに応じて、1 ~ 4 列を占めます。
- 行は右揃えになります。
- 1 行に収まらない数のウィジェットを追加すると、ウィジェットは同じ行内で折り返されます。

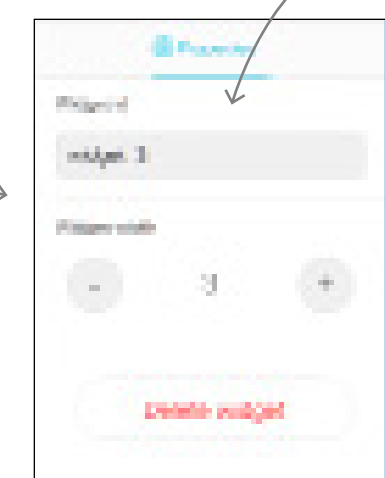

[プロパティ (properties)] パネルには、選択したウィジェットのプロパティが表示されます。

パート 1: コントロール パネル拡張機能の作成 現在の設定のプレビュー

設定を展開する前に、プレビューして確認することができます。

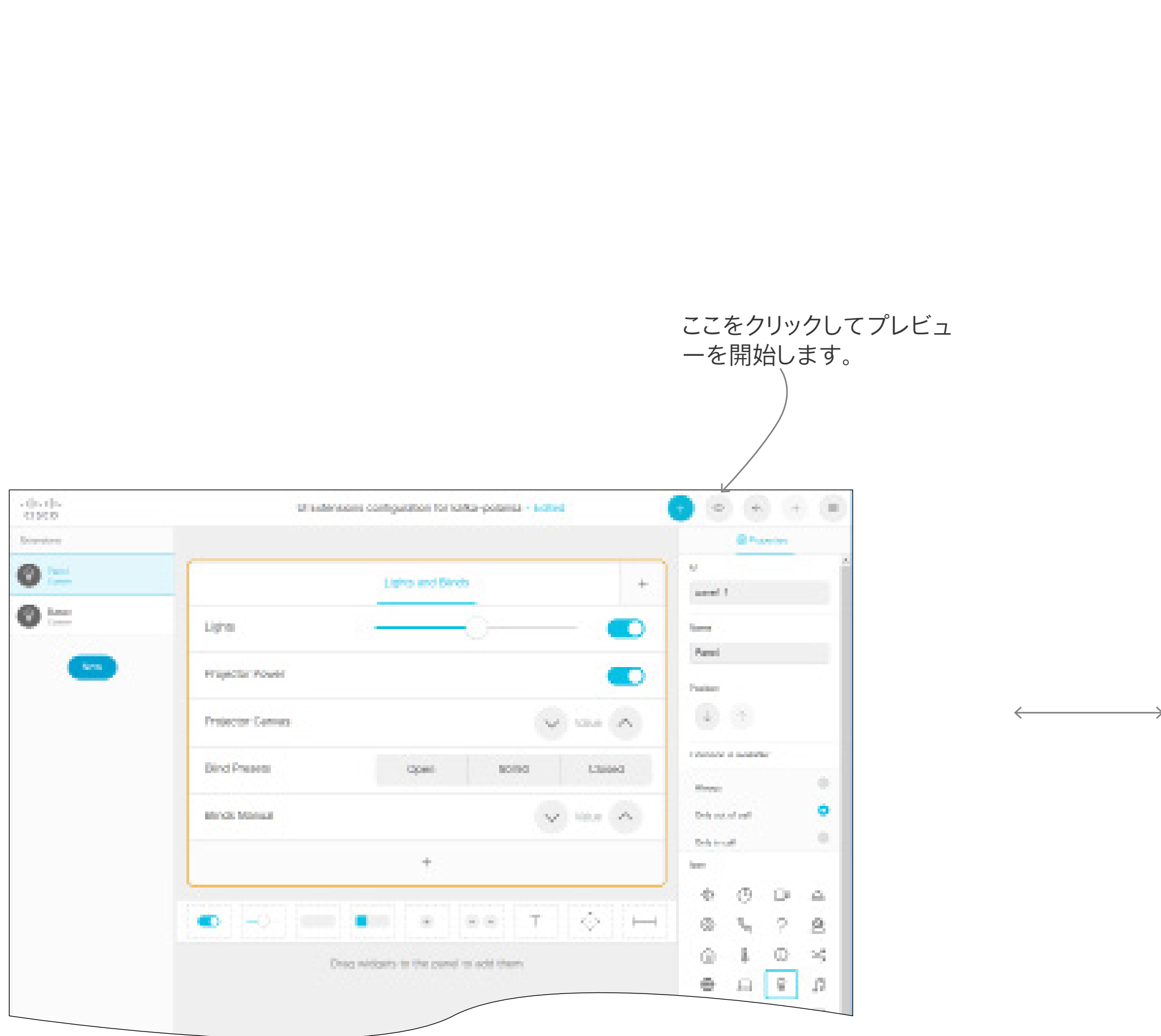

注: プレビューは Touch10、DX、Webex Board に対して使用できますが、このプレビューでは、すべての機能が Touch10 用に作成されたかのように見えます。



上記の図は、シミュレートされたサードパーティ製の制御システムが接続されている、シミュレートされたビューを示しています。

設定を実装する際(実際の状況シナリオ)、可能な場合は必ず制御システムが SetValue コマンドを送信するように設定してください。

例: 実際の状況で [照明(Lights)] を [オン(On)] に設定する場合、Touch10 は照明が実際にオンにされたことを確認するフィードバックを受け取る必要があります。これが行われるようにするには、コントローラは照明をオンにしてから SetValue を送信して、照明の設定が変更されたことを確認する必要があります。上記の例の右側のペインには、Touch10 が制御システムに送信した内容と、それに対して制御システムが Touch10 に返信した内容を示すシミュレーションが示されています。

実際の状況では、誰かが会議室の壁の照明スイッチを操作したときにはいつでも、制御システムが SetValue Touch10 に送信していることを確認する必要があります。

アプリケーション プログラム インターフェイス (API)



室内制御のプログラミング用 API

ビデオ システムへの接続

ビデオ システムの API(xAPI と呼ばれます)は、AMX や Crestron などのサードパーティ製の制御システムとの双方向通信を可能にします。次のような複数の方法で xAPI にアクセスできます。

- Telnet
- SSH
- HTTP/HTTPS
- RS-232/シリアル接続

どの方法を選択しても、xAPI の構造は同じです。使用するアプリケーションおよびビデオ システムに最適なアクセス方式を選択してください。

使用可能なアクセス方式と xAPI の使用方法の詳細については、使用するビデオ システムの API ガイドを参照してください。

次の順に移動します。

- <http://www.cisco.com/go/sx-docs> SX シリーズ用
- <http://www.cisco.com/go/mx-docs> MX シリーズ用
- <http://www.cisco.com/go/dx-docs> DX シリーズ用

その後、[リファレンス ガイド(Reference Guides)] > [コマンド リファレンス(Command References)] をクリックして API ガイドを見つけます。

API を介した通信

ビデオ システムと制御システムは xAPI を介してメッセージを交換し、Touch10 / DX コントロール パネルが室内の実際の状態を常に反映するようにします。

ビデオ システムは、ユーザが Touch10 / DX のコントロール パネルでいずれかのコントロールを使用するときにイベントを送信し、制御システムは、室内の設定が変更されたときにビデオ システムにコマンドを送信します。

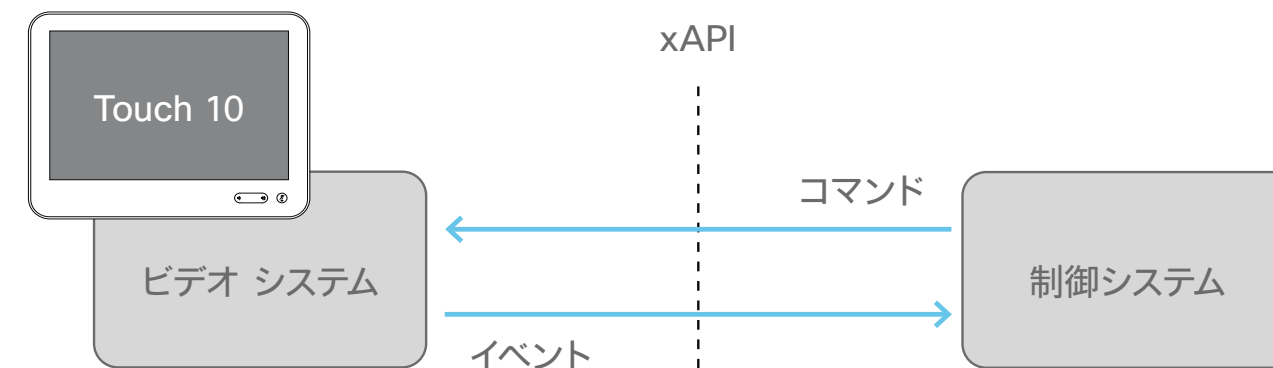

ビデオ システムと制御システムは、xAPI を介してメッセージを交換します。

例:

- ユーザが Touch10/DX の [点灯 (Lights On)] ボタンをタップすると、ビデオ システムによって関連イベントが送信されます。制御システムは、これらのイベントに回答するために室内の照明をオンにして、対応するコマンドをビデオ システムに送り返す必要があります。
- ユーザが室内の照明をオンにした場合、制御システムはビデオ システムにコマンドを送信し、ビデオ システムが Touch10 / DX コントロール パネルを更新して照明がオンであることを反映できるようにします。

室内制御に関連するすべてのイベント、コマンド、およびステータスの概要については、「[Command reference](#)」の章を参照してください。

ビデオ システムと制御システムのペアリング

ビデオ システムに接続されている周辺機器として、制御システムを登録できます。

xCommand Peripherals Connect ID: "ID" Type: ControlSystem

ここで、ID は 制御システムに固有の ID です(通常は MAC アドレス)。

このコマンドと、コマンド オプションの詳細については、API ガイドを参照してください。

ハートビート。制御システムは、ビデオ システムにハートビートを送信して、制御システムが接続されていることをビデオ システムに知らせる必要があります。ビデオ システムが制御システムからこれらのハートビートを受信している限り、その制御システムは、接続済みデバイス リスト(xStatus Peripherals ConnectedDevice を参照)にとどまります。

xCommand Peripherals HeartBeat ID: "ID" [Timeout: Timeout]

ここで、ID は制御システムに固有の ID(通常は MAC アドレス)で、Timeout は各ハートビート間の秒数です。Timeout が指定されていない場合は、60 秒に設定されます。

注:接続されたユニットがハートビート送信を停止した場合に、ビデオ システムがハートビートの欠落を検出するまでに少しの時間(最大 2,3 分)が経過します。

逆の場合も同様で、新たなハートビートがコーデックによって検出されるまでに最大で数分経過することがあります。

室内制御のプログラミング用 API(続き)

ウィジェット アクションのイベント

ビデオ システムは、ユーザが Touch10 / DX コントロール パネル上のコントロールを使用するときに、次のようなイベントを送信します。

- **Pressed**: ウィジェットを最初に押したときに送信されます。
- **Changed**: ウィジェットの値を変更したときに送信されます (トグル ボタンとスライダのみに適用されます)。
- **Released**: ウィジェットから指を離したときに送信されます (ウィジェット外に指を移動してから離した場合も送信されます)。
- **Clicked**: ウィジェットをクリックしたときに送信されます (ウィジェット外に指を移動しないで押して離した場合)。

これらのイベントは、次の 2 つの方式で送信されます。

- **UserInterface Extensions Event**: 端末出力モード向け
- **UserInterface Extensions Widget**: XML 出力モード向け

登録する制御システムに最適な方式を確認するには、右の表を参照してください。

これらのイベントがトリガーされるウィジェットと、そのタイミングは、「[Widgets](#)」の章に説明されています。

UserInterface Extensions Event (端末出力モード向け)	UserInterface Extensions Widget (XML 出力モード向け)
<p>単一の文字列に、アクションのタイプ、イベントをトリガーしたウィジェット(ウィジェット ID で識別されます)、およびウィジェットの値に関する情報が含まれます。</p> <p>登録方法:</p> <pre>xfeedback register event/UserInterface/Extensions/Event</pre> <p>例:</p> <pre>*e UserInterface Extensions Event Pressed Signal: "<u>WidgetId:Value</u>" ** end *e UserInterface Extensions Event Changed Signal: "<u>WidgetId:Value</u>" ** end *e UserInterface Extensions Event Released Signal: "<u>WidgetId:Value</u>" ** end *e UserInterface Extensions Event Clicked Signal: "<u>WidgetId:Value</u>" ** end</pre>	<p>アクションのタイプ、イベントをトリガーしたウィジェット(ウィジェット ID で識別されます)、およびウィジェットの値は、XML ツリー内の別々の要素として含まれます。</p> <p>登録方法:</p> <pre>xfeedback register event/UserInterface/Extensions/Widget</pre> <p>例:</p> <pre><Event> <UserInterface item="1"> <Extensions item="1"> <Widget item="1"> <Action item="1"> <WidgetId item="1"><u>WidgetId</u></WidgetId> <Value item="1"><u>Value</u></Value> <Type item="1"><u>Type</u></Type> </Action> </Widget> </Extensions> </UserInterface> </Event></pre>

制御システムが登録できる 2 つのイベント方式: それぞれ、端末出力モードと XML 出力モードに適しています。

室内制御のプログラミング用 API(続き)

パネル更新のイベント

新しいコントロール パネルが適用されると、ビデオ システムは次のイベントを送信します。

LayoutUpdated: Touch 10/ 10 の新しいコントロール パネルがビデオ システムにエクスポートされたときに送信されます。

このイベントへの応答として、制御システムは、すべてのウィジェットを初期化するコマンドを送信して、室内設定の実際の状態を反映させる必要があります。

登録方法 :

```
xfeedback register event/UserInterface/Extensions/Widget/
  LayoutUpdated
```

例 :

端末出力モード :

```
*e UserInterface Extensions Widget LayoutUpdated
```

```
** end
```

XML 出力モード :

```
<Event>
<UserInterface item="1">
<Extensions item="1">
<Widget item="1">
<LayoutUpdated item="1"/>
</Widget>
</Extensions>
</UserInterface>
</Event>
```

ページを開く/閉じるときのイベント

それぞれのページに固有のページ ID を与えた場合は、ページの開/閉時にシステムがイベントを送信できます。

EventPageOpened: ページが開かれたときに送信されます

EventPageClosed: ページが閉じたときに送信されます

ページの動作はラジオ ボタンと似ていて、別のページを開くと現在のページが閉じます。その場合は EventPageClosed と EventPageOpened の両方が発行されます。

登録方法 :

```
xfeedback register event/UserInterface/Extensions/PageOpened
```

```
xfeedback register event/UserInterface/Extensions/PageClosed
```

例 :

端末出力モード :

```
*e UserInterface Extensions Event PageOpened PageId: "appletvpage"
```

```
*e UserInterface Extensions Event PageClosed PageId: "appletvpage"
```

XML 出力モード :

```
<Event>
<UserInterface item="1">
<Extensions item="1">
<Page item="1">
<Action item="1">
<PageId item="1">appletvpage</PageId>
<Type item="1">Opened</Type>
</Action>
</Page>
</Extensions>
</UserInterface>
</Event>
```

PageClosed の例は、左の例の Opened を単に Closed に置き換えたものになります。このイベントを使用する標準的な方法は、イベントに基づきコントローラに何らかのアクションを実行させることです(この場合は AppleTV ボックスを自動的にオン/オフにする)。

室内制御のプログラミング用 API(続き)

コマンドとステータス

ウィジェットの設定する SetValue コマンドは、室内制御の操作に不可欠です。

```
xCommand UserInterface Extensions Widget SetValue
Value: Value WidgetId: WidgetId
```

ビデオ システムが SetValue コマンドを受信すると、ビデオ システムのステータスと Touch 10 / DX / Webex Board 室内制御パネルがそれに応じて更新されます。

次のような状況では、制御システムが SetValue コマンドを送信することが重要になります。これにより、室内制御パネルが室内の実際の状態を反映するようになります。

- ・ 制御システムがビデオ システムに最初に接続したとき。
- ・ ビデオ システムが再起動したとき。
- ・ 制御システムが再起動したとき。
- ・ 新しいコントロール パネルがユーザ インターフェイス拡張機能エディタからビデオ システムにエクスポートされたとき (LayoutUpdated イベントへの応答)。
- ・ 室内にある制御対象の機器の状態が物理的に変更されたとき (壁面のコントローラを使用して照明をオンにするなど)。
- ・ イベントへの応答。たとえば、ユーザがコントロール パネルの [点灯 (Lights On)] ボタンをタップしたときなど。
- ・ さらに、制御システムは、室内で必要なすべての操作を実行し、コントロール パネルでのアクション (実際に照明をオンにするなど) を反映する必要があります。

さまざまなウィジェット(ユーザ インターフェイス要素)に適用されるコマンドの詳細については、[「Widgets」の章を参照してください。](#)

例

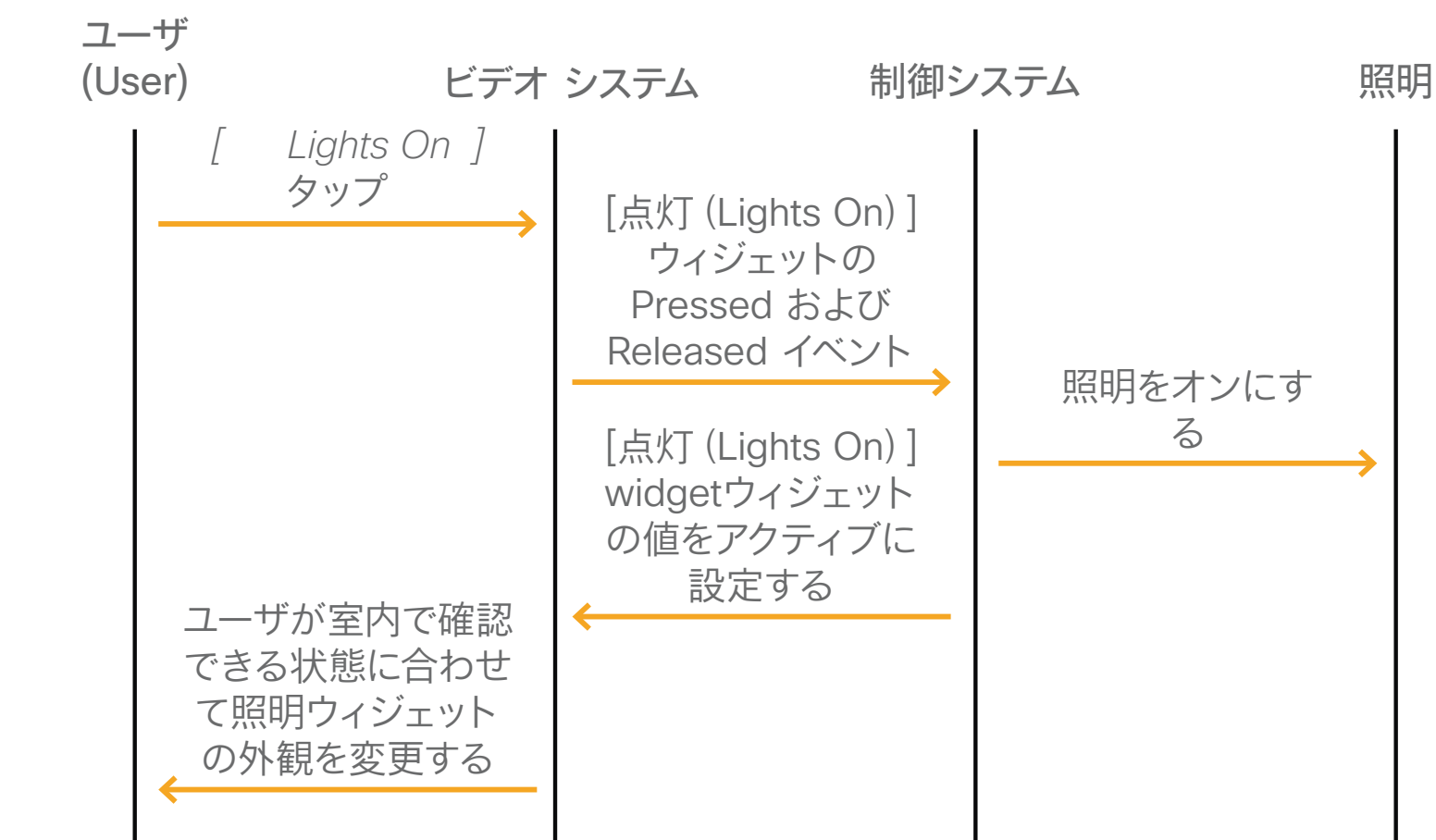

メッセージ フロー: Touch10/DX/Webex Board のコントロールを使用して照明をオンにする

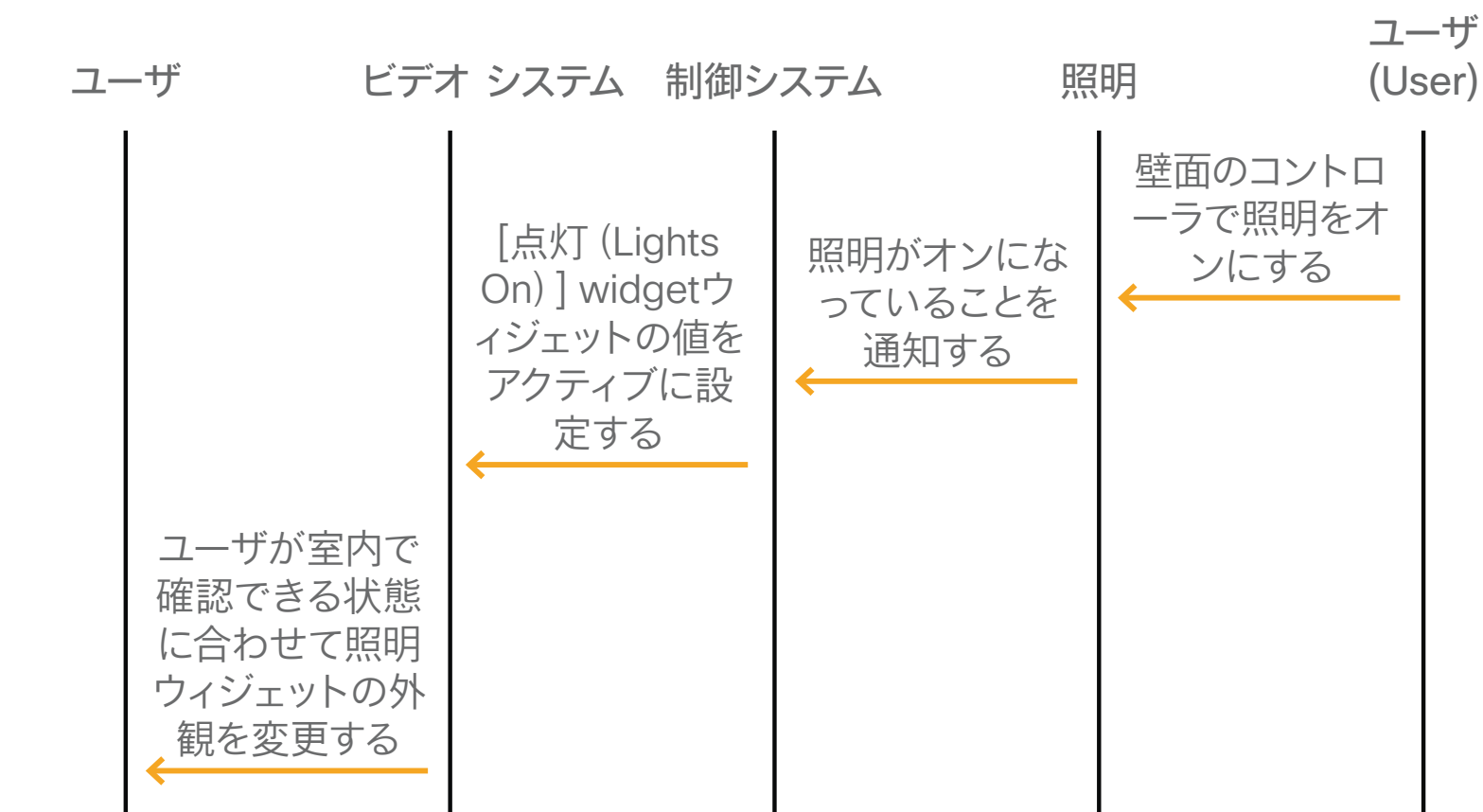

メッセージ フロー: 壁面のコントローラを使用して照明をオンにする

ウィジェット (Widgets)



ウィジェットの概要

ウィジェットについて

コントロール パネルは、ウィジェットと呼ばれるユーザ インターフェイス要素で構成されています。利用可能なすべてのウィジェットを含むウィジェット ライブラリは、ユーザ インターフェイス拡張機能エディタにあります。

[全般(General)] タブ: カスタム テキスト付きのボタン、グループ ボタン、トグル ボタン、スライダ、テキスト フィールドなど。

[アイコン(Icons)] タブ: ホーム、電源、上下左右の矢印、カメラ コントロール、スピーカー コントロール、マイク コントロール、メディア プレーヤー コントロールなど、一般的な記号が表示されたボタン。

利用可能な各ウィジェット タイプについては、後続のページで以下の点に重点を置いて説明します。

- ・ ウィジェットの値を変更するコマンド
- ・ 送信されるイベント (Pressed、Changed、Released、Clicked) と、これらのイベントをトリガーするアクション
- ・ 端末出力モードと XML 出力モードでのコマンドとイベントの例。

ユーザ インターフェイス拡張機能に関するすべてのイベント、コマンド、およびステータスの構文とセマンティクスは、「Command reference」の章で説明されています。

ウィジェットの識別子

コントロール パネル上のすべてのウィジェットには、一意の識別子(ウィジェット ID)が必要です。ウィジェット ID はユーザが定義するか、自動的に割り当てることができます。ウィジェット ID には任意の名前や番号を使用できます。特殊文字を含めずにわかりやすい名前を使用することをお勧めします。最大文字数は 255 です。

ウィジェット ID は、Touch10 / DX / Webex Board ビデオ システムと制御システムの間をプログラムでリンクするために使用されます。ウィジェット ID は、ウィジェットに関連付けられたすべてのイベントに含まれます。制御システム用に記述したコードを使用してそのウィジェットにコマンドを送信するときは、同じ ID を使用する必要があります。

グループの識別子

ウィジェットの 1 つであるグループ ボタンには、2 種類の識別子があります。ウィジェット ID はボタンのグループ全体を表します。グループ ID はグループ内にある個々のボタンの固有識別子です。

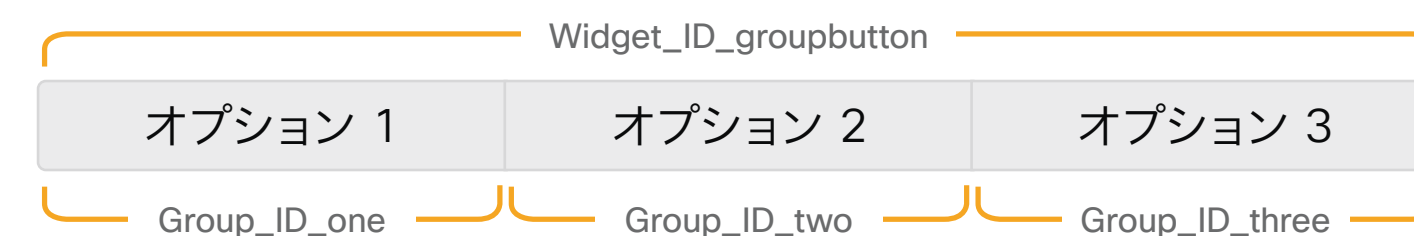

グループ ID は自動的に割り当てられますが、ユーザが定義することもできます。グループ ID には任意の名前や番号を使用できます。特殊文字を含めずにわかりやすい名前を使用することをお勧めします。最大文字数は 255 です。

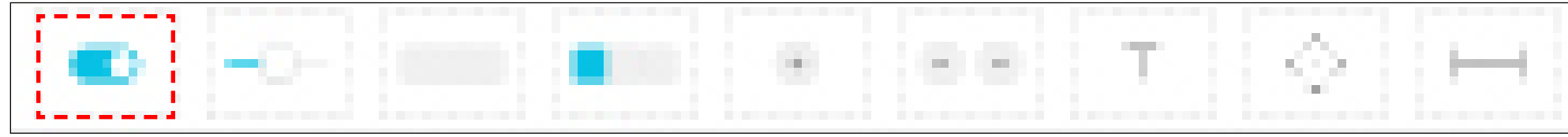

イベント

Changed - ボタンを離すとトリガーされます。

値: <on/off>

例: WidgetId = "togglebutton" のトグル ボタンで "on" を押します。

端末モード

```
*e UserInterface Extensions Event Changed Signal: "togglebutton:on"  
** end
```

XML モード

```
<Event>  
<UserInterface item="1">  
<Extensions item="1">  
<Widget item="1">  
<Action item="1">  
<WidgetId item="1">togglebutton</WidgetId>  
<Value item="1">on</Value>  
<Type item="1">changed</Type>  
</Action>  
</Widget>  
</Extensions>  
</UserInterface>  
</Event>
```

スイッチとは、2 つの状態を切り替えるボタンで、オンまたはオフのいずれかを示します。

使用例: 照明、ファン、プロジェクターなど、オンまたはオフに切り替えることができる機器。

明るさを調整する照明には、スライダと併用するトグル ボタンとして使用することもできます。

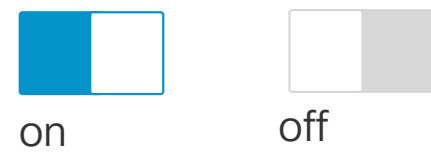

2 つの状態を切り替えるスイッチで、オンまたはオフのいずれかを示します。

コマンド

ボタンの外観は、タップするとすぐに変化します。ただし、制御システムは、ボタンの *on* と *off* が切り替わるときに、常に SetValue コマンドをビデオ システムに送信する必要があります。これにより、ステータスが確実に更新されます。

例: WidgetId = "togglebutton" のボタンを "on" に設定します。

```
xCommand UserInterface Extensions Widget SetValue WidgetId: "togglebutton" Value: "on"
```



Event

- Pressed スライダーを押すとトリガーされます。値: 該当なし
- Changed スライダーを押したまま移動させて、スライダーを離れたときにトリガーされます。値: 0 ~ 255
- Released スライダーを離すとトリガーされます。値: 0 ~ 255

例: WidgetId = "slider" のスライダーを押したまま新しい位置("68")に移動させて、スライダーを離します。

..... 端末モード

```
*e UserInterface Extensions Event Pressed Signal: "slider"
** end
*e UserInterface Extensions Event Changed Signal: "slider:32"
** end
*e UserInterface Extensions Event Changed Signal: "slider:68"
** end
*e UserInterface Extensions Event Released Signal: "slider:68"
** end
```

..... XML モード

```
<Event>
<UserInterface item="1">
<Extensions item="1">
<Widget item="1">
<Action item="1">
<WidgetId item="1">slider</WidgetId>
<Value item="1">68</Value>
<Type item="1">released</Type>
</Action>
</Widget>
</Extensions>
</UserInterface>
</Event>
```

スライダーを使用すると、設定範囲内の値を選択できます。最小値は 0、最大値は 255 で表されます。スライダーを押したまま移動させると、1 秒間に最大 5 回のイベントが送信されます。

バーをタップすると、スライダーはすぐにその新しい位置に移動します。

使用例: 明るさを調整できる照明、音量コントロール。

コマンド

スライダーの外観は、タップまたはスライドするとすぐに変化します。ただし、制御システムは常に SetValue コマンドをビデオ システムに送信して、スライダーの新しい位置を知らせる必要があります。これにより、ステータスが確実に更新されます。

例: WidgetId = "slider" のスライダーを位置 "98" に設定します。

```
xCommand UserInterface Extensions Widget SetValue WidgetId: "slider" Value: "98"
```



Event

Pressed	ボタンを押すとトリガーされます。値: 該当なし
Changed	ボタンを離すとトリガーされます。値: 該当なし
Released	ボタンを離すとトリガーされます。値: 該当なし

例: WidgetId = "button" のボタンを押してから離します。

端末モード

```
*e UserInterface Extensions Event Pressed Signal: "button"
** end
*e UserInterface Extensions Event Released Signal: "button"
** end
*e UserInterface Extensions Event Clicked Signal: "button"
** end
```

XML モード

```
Event>
<UserInterface item="1">
<Extensions item="1">
<Widget item="1">
<Action item="1">
<WidgetId item="1">button</WidgetId>
<Value item="1"></Value>
<Type item="1">clicked</Type>
</Action>
</Widget>
</Extensions>
</UserInterface>
</Event>
```

カスタム テキスト付きのボタンは、さまざまなサイズで配置できます。ボタンのサイズによって、追加できる最大文字数が決まります。テキストは次の行に折り返されません。SetValue コマンドを使用して、テキストを動的に変更することはできません。

ボタンには、active と inactive という 2 種類の状態があります。ユーザがボタンをタップしたときに、そのボタンを active 状態に設定する必要はありません。ボタンは、外観を変更せずに信号を送信するためだけに使用できます。

同時に 1 つのボタンのみを選択できるようにリンクされた複数のボタン(ラジオ ボタン)が必要な場合は、グループ ボタン(次のページ)を使用することを検討してください。

使用例: 対象のオンとオフを切り替えます。

コマンド

ユーザ インターフェイスのボタンをハイライトするかどうかを指定するには、SetValue コマンドを使用します。値が "active" の場合はボタンがハイライトされ、値が "inactive" の場合はハイライトが解除されます。

例: WidgetId = "button" のボタンをハイライトします (active 状態に設定)。

```
xCommand UserInterface Extensions Widget SetValue WidgetId: "button" Value: "active"
```

グループ ボタン



Event

Pressed いずれかのボタンを押すとトリガーされます。値：押されたボタン(グループ内)のグループ ID。

Released いずれかのボタンを離すとトリガーされます。値：離れたボタン(グループ内)のグループ ID

例: WidgetId = "groupbutton" のグループに 4 つのボタンがあります。グループ ID = "two" のボタンを押します。

端末モード

```
*e UserInterface Extensions Event Pressed Signal: "groupbutton:two"
** end
*e UserInterface Extensions Event Released Signal: "groupbutton:two"
** end
```

XML モード

```
<Event>
<UserInterface item="1">
<Extensions item="1">
<Widget item="1">
<Action item="1">
<WidgetId item="1">groupbutton</WidgetId>
<Value item="1">two</Value>
<Type item="1">released</Type>
</Action>
</Widget>
</Extensions>
</UserInterface>
</Event>
```

コマンド

ボタンの外観は、タップするとすぐに変化します。ただし、制御システムは、いずれかのボタンがタップされたときは必ず、ビデオ システムに SetValue コマンドを送信する必要があります。これにより、ステータスが確実に更新されます。

UnSetValue コマンドを使用すると、グループ内のすべてのボタンを解放して、どのボタンもハイライトしていない状態にできます。

例: WidgetId = "groupbutton" のグループ内にあるグループ ID = "one" のボタンを選択(ハイライト)します。次に、すべてのボタンを解放します(すべてのボタンのハイライトが解除されます)。

```
xCommand UserInterface Extensions Widget SetValue
WidgetId: "groupbutton" Value: "one"
```

```
xCommand UserInterface Extensions Widget UnsetValue
WidgetId: "groupbutton"
```

グループ ボタンについて²¹

グループボタンは、1 行だけではなく、マトリックスとして作成できるようになりました。これは、ラジオボタンについて最大 4 つという制限がなくなったことを意味します。

マトリックスは最大 4 列と必要な数の行で構成されます。

まず、マトリックスが構成する列の数(1、2、3、または 4)を定義することから開始します。これはマトリックス全体(すべての行など)に適用されるグローバル設定であり、1 行あたりのボタンの最大数を定義します。

ただし、行は最大数より少ないボタンを含むことが可能です。その後にボタンの自動サイジングが行われます。ボタンはつねに利用可能なスペースに収まります。

例: 3 列のマトリックスを定義し、ボタンが 7 つ必要だとします(例として 3 行)。システムはその後、ボタン 3 つを最初の行に、次の 3 つを 2 番目の行に、そして最後のボタンを 3 番目の行に配置します。3 番目の行に配置される 1 つのボタンは、スペースに収まるように(3 列をスパンするように)自動サイジングされます。

ボタンのサイズによって、追加できる最大文字数が決まります。テキストは次の行に折り返されません。

SetValue コマンドを使用して、テキストを動的に変更することはできません。

使用例: 互いに排他的なルーム プリセット。たとえば、[暗い(Dark)], [クール(Cool)], [明るい(Bright)] から選択できるルーム プリセット。プリセットが有効でなくなった場合は(壁面のコントローラや室内制御のスライダで照明を操作した場合など)、プリセットを選択解除(解放)してください。

もう 1 つの使用例: UI の言語を違ったものに変更します。

アイコン ボタン

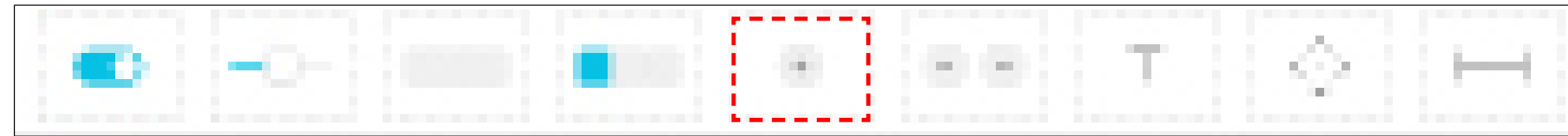

Event

Pressed	ボタンを押すとトリガーされます。値: 該当なし
Released	ボタンを離すとトリガーされます。値: 該当なし
Clicked	ボタンを離すとトリガーされます。値: 該当なし

例: WidgetId = "symbol" のボタンを押してから離します。

端末モード

```
*e UserInterface Extensions Event Pressed Signal: "symbol"
** end
*e UserInterface Extensions Event Released Signal: "symbol"
** end
*e UserInterface Extensions Event Clicked Signal: "symbol"
** end
```

XML モード

```
<Event>
<UserInterface item="1">
<Extensions item="1">
<Widget item="1">
<Action item="1">
<WidgetId item="1">symbol</WidgetId>
<Value item="1"></Value>
<Type item="1">clicked</Type>
</Action>
</Widget>
</Extensions>
</UserInterface>
</Event>
```

アイコン ボタンは、カスタム テキストを持つ ボタンと動作を共有します。

ボタンには、active と inactive という 2 種類の状態があります。ユーザがボタンをタップしたときに、そのボタンを active 状態に設定する必要はありません。ボタンは、外観を変更せずに信号を送信するためだけに使用できます。

使用例: メディア プレーヤーや、開始、停止、一時停止できるその他のデバイスを制御します。

コマンド

ユーザ インターフェイスのボタンをハイライトするかどうかを指定するには、SetValue コマンドを使用します。値が "active" の場合はボタンがハイライトされ、値が "inactive" の場合はハイライトが解除されます。

例: WidgetId = "symbol" のボタンをハイライトします (active 状態に設定)。

```
xCommand UserInterface Extensions Widget SetValue WidgetId: "symbol"
Value: "active"
```

スピン ボックス



Event

- Pressed スピン ボックスのいずれかのボタンを押すとトリガーされます。値: <increment/decrement>
- Released スピン ボックスのいずれかのボタンを離すとトリガーされます。値: <increment/decrement>
- Clicked スピン ボックスのいずれかのボタンを離すとトリガーされます。値: <increment/decrement>

例: WidgetId = "spinner" のスピン ボックスの減少(下矢印)ボタンを押してから離します。

```

..... 端末モード .....
*e UserInterface Extensions Event Pressed Signal: "spinner:decrement"
** end
*e UserInterface Extensions Event Released Signal: "spinner:decrement"
** end
*e UserInterface Extensions Event Clicked Signal: "spinner:decrement"
** end
    
```

```

..... XML モード .....
<Event>
<UserInterface item="1">
<Extensions item="1">
<Widget item="1">
<Action item="1">
<WidgetId item="1">spinner</WidgetId>
<Value item="1">decrement</Value>
<Type item="1">clicked</Type>
</Action>
</Widget>
</Extensions>
</UserInterface>
</Event>
    
```

スピン ボックスを使用すると、リストから値を選択できます。2 つのボタンを使用して、数値を増減したり、オプションのリストから項目を選択したりできます。

ボタンの間に表示されるテキストを追加するには、SetValue コマンドを使用します。

使用例: 室内の温度を適切に設定します。

コマンド

2 つのボタンの間に表示されるテキストを追加または更新するには、SetValue コマンドを使用します。

例: WidgetId = "spinner" のスピン ボックスで、増加(上矢印)ボタンと減少(下矢印)ボタンの間にテキスト "22" を追加します。

```

xCommand UserInterface Extensions Widget SetValue WidgetId: "spinner"
Value: "22"
    
```

テキスト(Text)

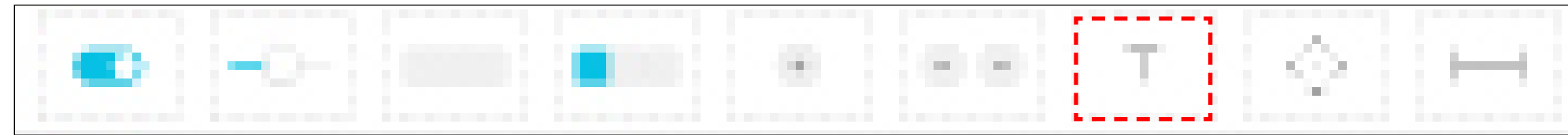

Event

なし

テキスト ボックスは、さまざまなサイズで配置できます。最大 2 行までのテキストを追加することができ、テキストは次の行に自動的に折り返されます。

フォント サイズが大きい、ライン ラップなしの小さなテキスト ボックスも使用できます。

エディタでテキスト ボックスに最初のテキストを指定し、後から SetValue コマンドを使用してテキストを動的に入力することができます。

使用例: ヘルプ テキスト、操作の指示、各種のプリセットの説明、制御システムから通知される情報テキスト(「プロジェクターはウォームアップ中です」など)。

フォント サイズが大きいテキスト ボックスは、主に現在の室温などのステータス値を示すために使用されます。

コマンド

テキスト ボックスにテキストを設定するには、SetValue コマンドを使用します。

例: WidgetId = "textbox" のテキスト ボックスに「プロジェクターはウォームアップ中です」というテキストを設定します。

```
xCommand UserInterface Extensions Widget SetValue WidgetId: "textbox"
Value: "The projector is warming up."
```



Event

Pressed ボタンを押すとトリガーされます。値: 該当なし

Changed ボタンを離すとトリガーされます。値: 該当なし

Released ボタンを離すとトリガーされます。値: 該当なし

例: WidgetId = "dirpad" のボタンを押してから離します。

端末モード

```
*e UserInterface Extensions Event Pressed Signal: "dirpad:up"
** end
*e UserInterface Extensions Event Released Signal: "dirpad:up"
** end
*e UserInterface Extensions Event Clicked Signal: "dirpad:up"
** end
```

XML モード

```
<Event>
<UserInterface item="1">
<Extensions item="1">
<Widget item="1">
<Action item="1">
<WidgetId item="1">dirpad</WidgetId>
<Value item="up"></Value>
<Type item="1">clicked</Type>
</Action>
</Widget>
</Extensions>
</UserInterface>
</Event>
```

方向パッドは、5 つのボタン、つまり 4 つの方向ボタンと中央のボタンのセットと見なすことができます。

左の例から分かるように、イベントは次の形式を取ります。

```
"<WidgetId>:<the button pushed>"
```

ここで、*the button pushed* は、次の値を取ります。

up、*down*、*left*、*right*、または *center*

使用例: AppleTV の制御

スペーサ



スペーサはレイアウト ツールにすぎません。したがって、スペーサに関連付けられたイベントまたはコマンドはありません。

スペーサを使用すると、ウィジェット間、またはウィジェットの後にスペースを追加できます。これはレイアウト ツールにすぎません。

スペーサの幅は調節可能です(1 ~ 4)。最大値に設定した場合、その行を占有します。また、垂直スペーサとしても使用できます。

デフォルトボタンの削除

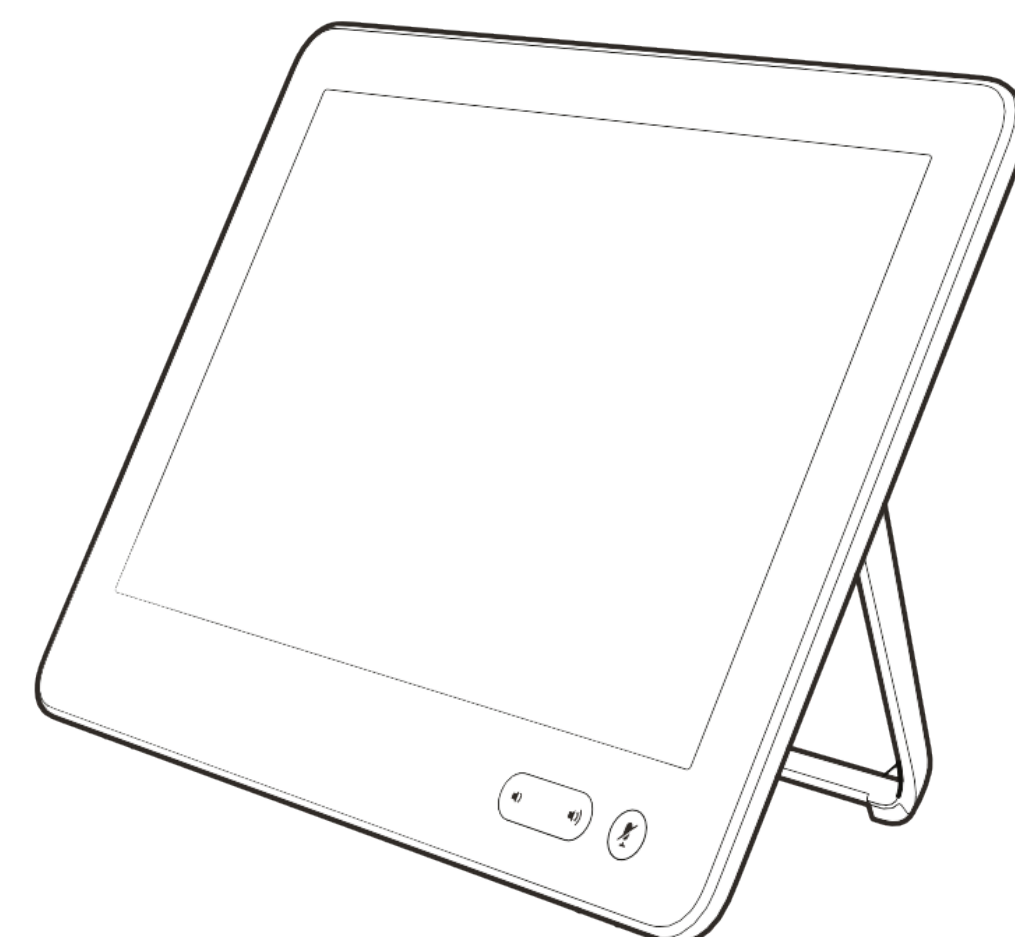

パート 1: コントロール パネル 拡張機能の作成

デフォルトボタンの削除

特徴

この機能を使うと、カスタムのコントロール ボタンは UI に表示したまま、デフォルトの機能ボタンを非表示にできるようになります。これにより、UI をカスタマイズできるようになります。

ここでも、xConfigurations を使用するには、デバイスに対するローカル管理者アクセスが必要です。

特に、この機能の目的は、以前は非表示にすることができなかった特定の機能ボタンを UI 内で非表示または表示できる一連の設定を追加することです。この機能は、CE 9.6 で新しく追加されたものであり、**Turn video On/Off** ボタンが含まれるように拡張されています。

機能概要

次のことが自由に使用されています。

```
xconfig //userinterface/features ?
```

```
*? xConfiguration UserInterface Features Call End: <Auto, Hidden>
```

```
*? xConfiguration UserInterface Features Call End: <Auto, Hidden>
```

```
*? xConfiguration UserInterface Features Call Start: <Auto, Hidden>
```

```
*? xConfiguration UserInterface Features Call VideoMute: <Auto, Hidden>
```

```
*? xConfiguration UserInterface Features HideAll: <False, True>
```

```
*? xConfiguration UserInterface Features Share Start: <Auto, Hidden>
```

```
[OK]
```

上記の設定は、ルームデバイスの web インターフェイスからも利用できます。デフォルト設定は**太字**で示されています。

[**コール** (Start)] ボタンを非表示にすると、デフォルトの UI 機能が非表示になり、コールを発信したり、ディレクトリルックアップ / お気に入り / 最近の通話を実行したりできます。また、通話中に参加者を追加するために使用される [**追加 (Add)**] ボタンは非表示になります。

Midcallcontrols は**保留**、**転送**、および**再開**されます。

共有 ボタンを非表示にすると、共有用のデフォルトの UI は非表示になり、ソースをアウトオブコールアウトでプレビューする機能も非表示になります。

制限

この機能は、コール、MidCallControls 制御、およびボタンの共有のセットに対してのみ適用されます。

ミーティング、エクステンション モビリティ、ボイスメールなど、特定の用途の結果を表示する各ボタンを非表示にすることはできません。これらのボタンはすべて表示するか、すべて非表示にする必要があります。

すべてを非表示を選択すると、カスタムボタンのみが表示されます。これを行うには、次のようにします。

```
*? xConfiguration UserInterface Features HideAll: <False, True>
```

バックエンドからの設定を選択してプロビジョニングすることによって、このようなすべてまたはなしに発生する問題を回避することができます。

注: この機能はボタンのみを削除することを示しています。関数自体は削除されません。たとえば、共有ボタンは削除される場合がありますが、この機能は近接通信によりアクセスできます。

使用例

これを実装する方法の例を次のページに示します。

ボタンを削除する理由

ユーザに対して完全にカスタマイズされた UI を作成することが必要な場合があります。

これまでのところ、**[発信 (Call)]** ボタンと**[共有 (Share)]** ボタンは、カスタムボタンと共に常に表示されるようになっているため、不可能でした。

これにより、**通話** ボタンまたは**共有** ボタンに意味のないシナリオでは、ユーザ間で混乱が発生する可能性があります。

パート 1: コントロール パネル拡張機能の作成 コールアウトの例

シナリオ

ユーザは、いくつかの特定のルームのみにだけコールするように制限されているシナリオを作成するとします。これは、外部コールを発信しない企業の場合などです。この制限されたルーム数の間ですべてのコールが実行されることを前提としています。

実行する

次のような標準の UI を使用して開始します。

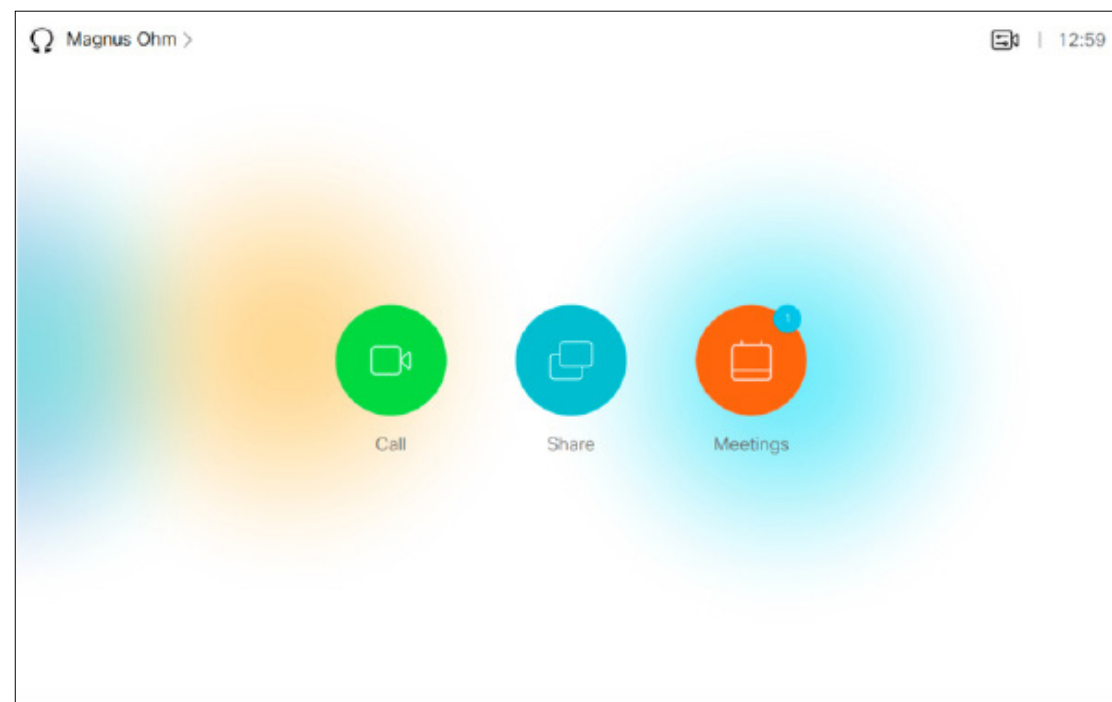

次のコマンドを発行するとします:

```
*? xConfiguration UserInterface Features HideAll: True
```

UI は次の様に見えます。

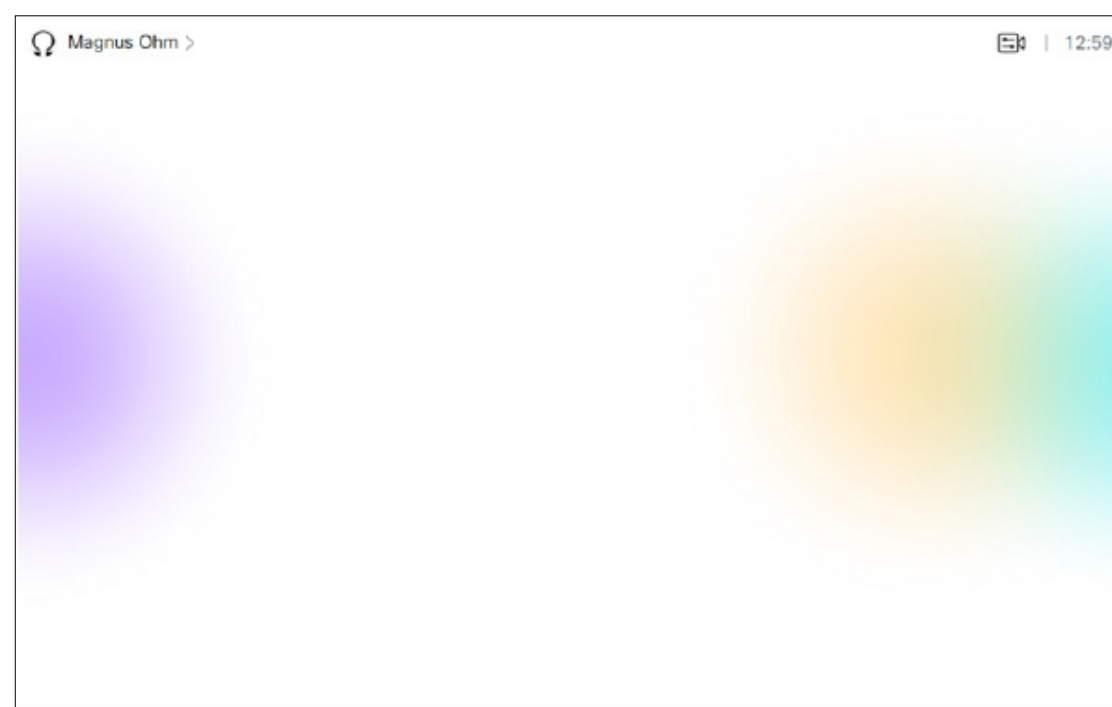

ユーザフレンドリではありませんので、ここでは室内制御マジックを少しだけ導入しています。

ここで、室内制御エディタを開いて、次のパネルを作成してみましょう。

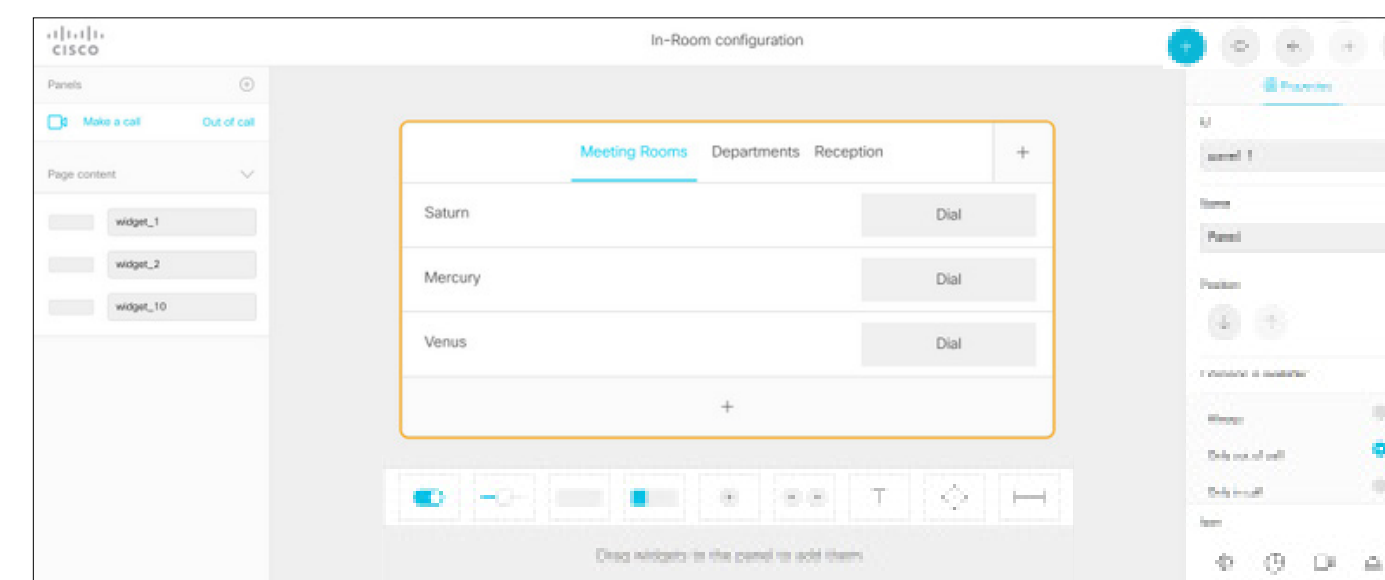

パネルの名称は**コール発信**であり、デザインをコーデックにプッシュした後にボタンの下に表示されます。

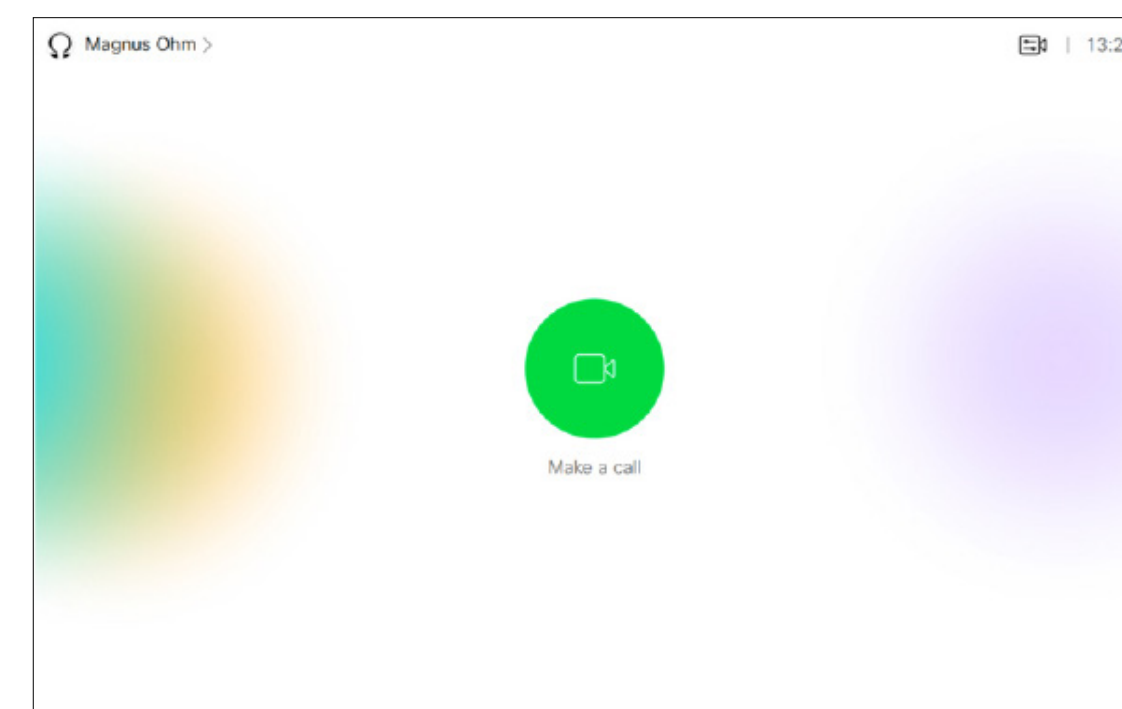

【コール発信】 ボタンをタップすると、次のパネルが表示されます。

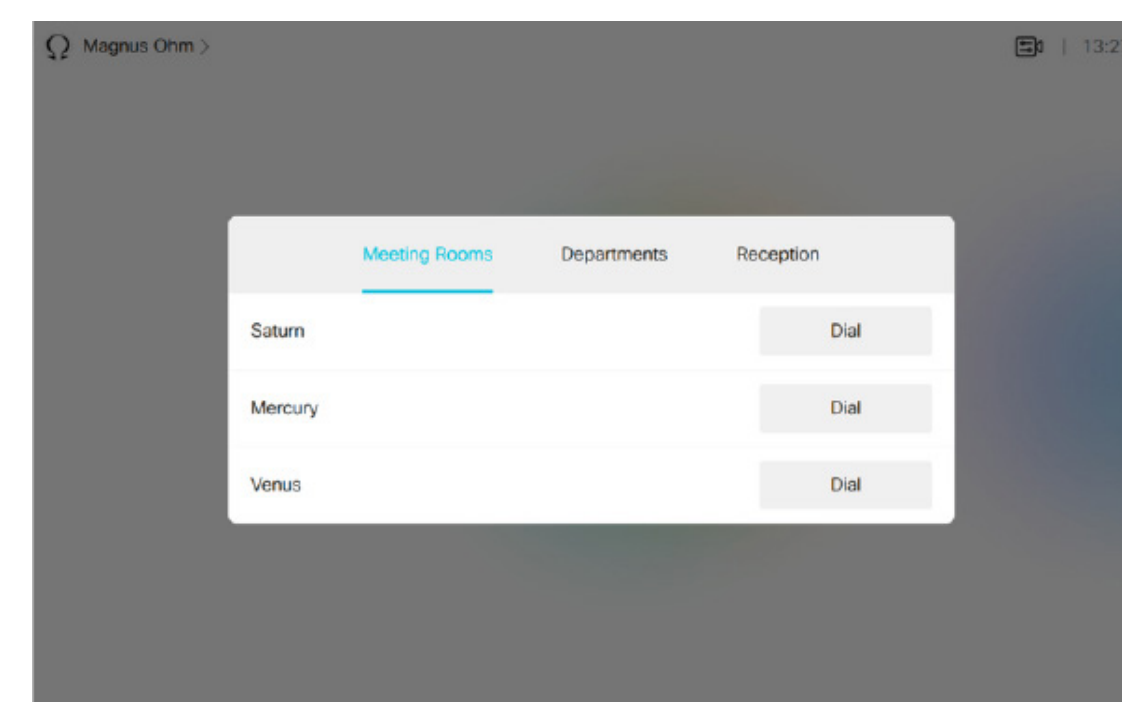

ユーザは、ここで実行できることはあまりありませんが、これは意図的です。誤りまたはランダムコールは不可能です。3 つのルームのいずれかを呼び出すことができるのは、**コール発信**をタップしてから、電話をかけるルームの名称の横にある**【ダイヤル (Dial)】**をタップするだけです。

このコントロール パネルを実際に作成して使用するには、外部コントロール デバイスを作成するか、マクロを作成する必要があります。マクロの詳細については、このドキュメントの「Macros」セクションを参照してください。

これは、アウトオブコールの例でした。HideAll を使用して、外部へのコールのみ有効なパネルを導入したので、インコール挙動は未定義状態になっています。

これに対処する必要があります。次のページでは、これを修正する通話中の例を提供します。

通話中の例

シナリオ

前のページで説明したように、着信コール動作も定義する必要があります。それ以外の場合は、コール中に次のものを満たします (コールを終了する方法はありません)。

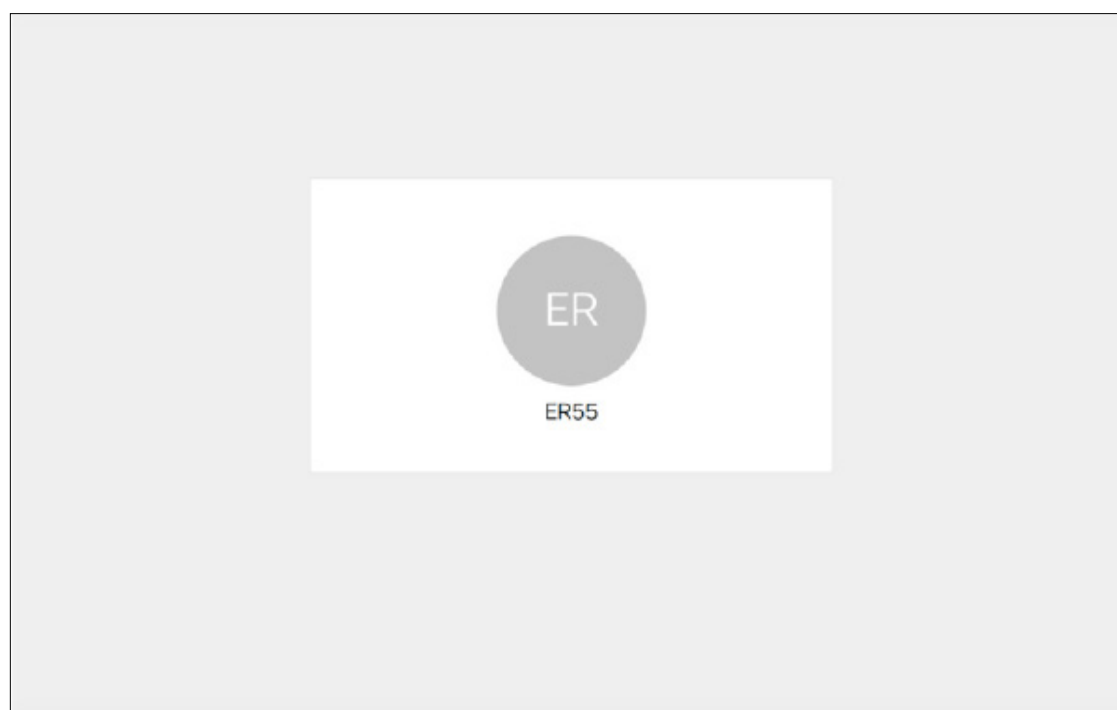

セットアップを作成しましょう。

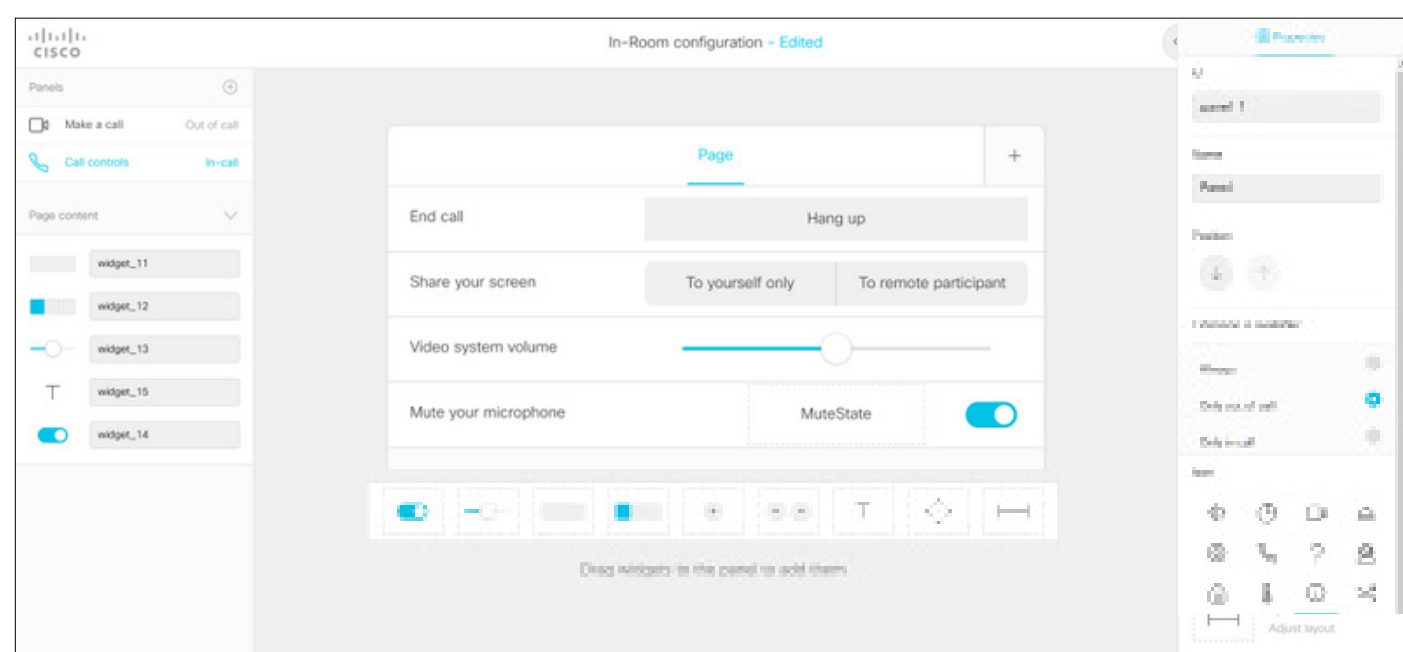

このボタンは、[コール (calls)] にのみ表示されるように設定されます。これをコーデックにプッシュすると、必要な機能が利用可能になります。

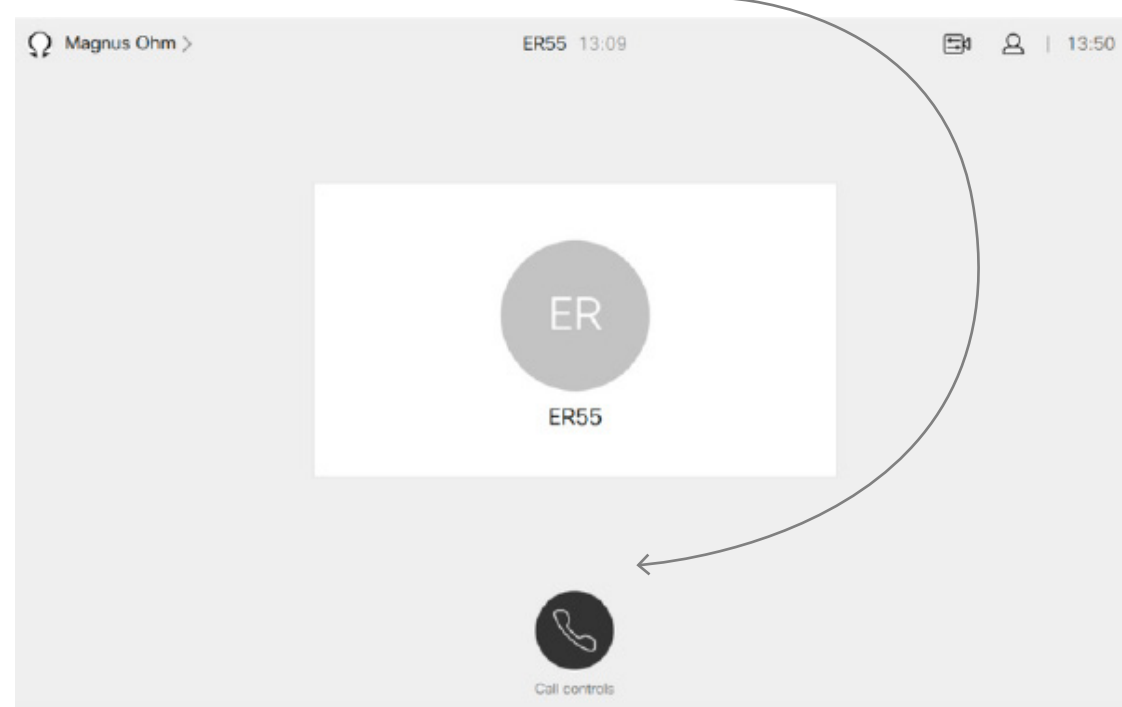

この例では、[コール制御] ボタンをタップすると、次のように表示されます。

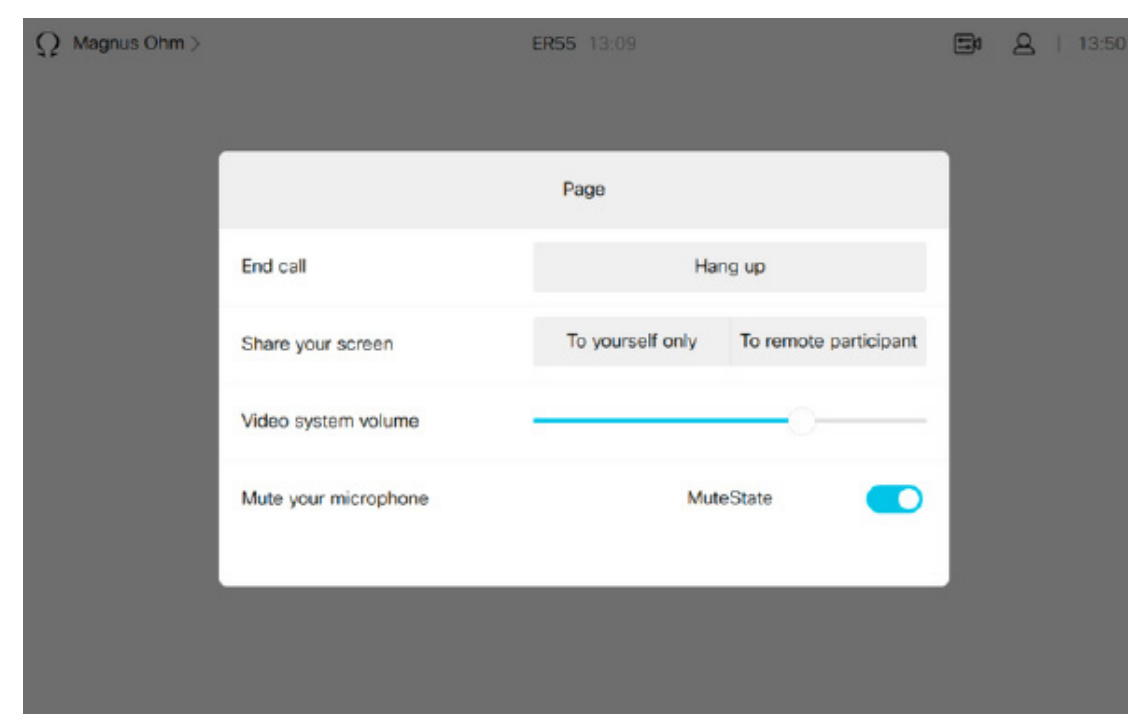

注: この章で説明している例は、単なる例です。このようなシナリオを作成するには、さまざまな方法があります。

コマンド リファレンス

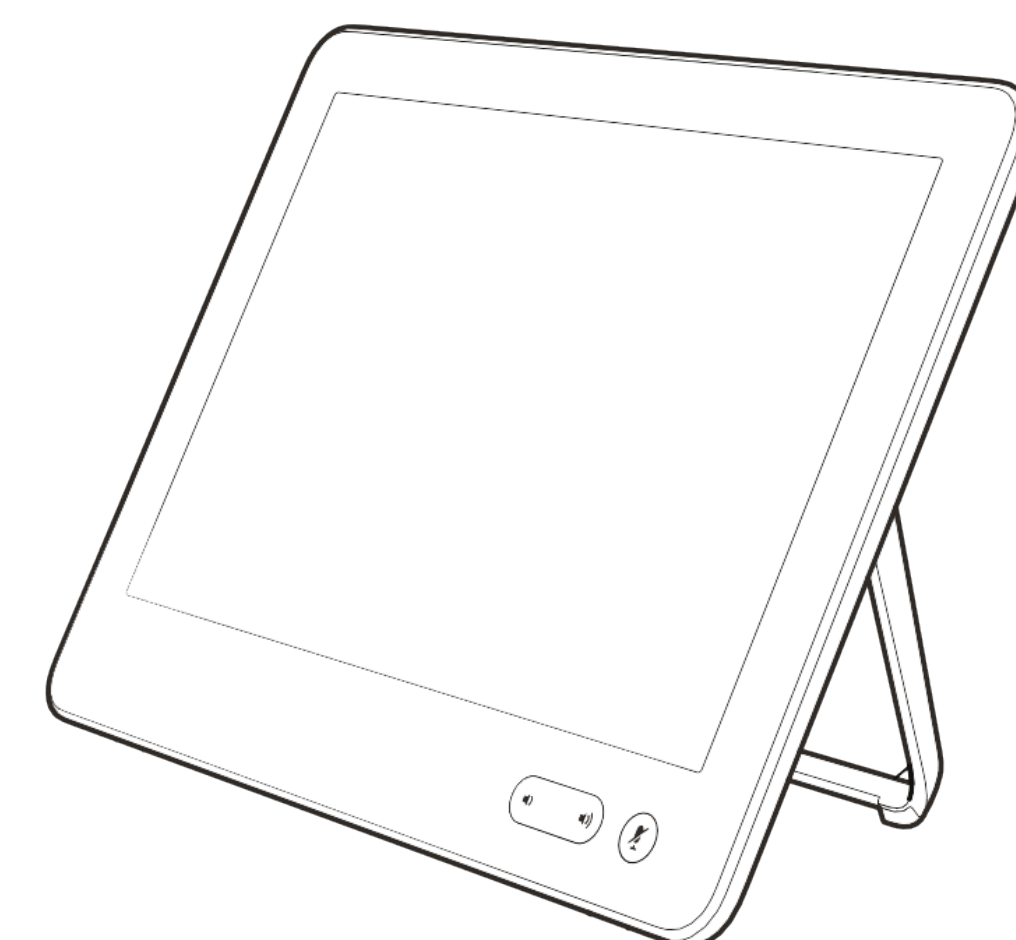

イベント

UserInterface Extensions Event Pressed

ウィジェットを最初に押したときにビデオ システムによって送信されます。

"Pressed" タイプの UserInterface Extensions Widget Action イベントに相当します。

*e UserInterface Extensions Event Pressed Signal: Signal

ここで、

Signal: String (0, 255)

文字列の形式は "<WidgetId>:<Value>" です。ここで、<WidgetId> はイベントをトリガーするウィジェットの固有識別子で、<Value> はウィジェットの値です。有効な値の範囲は、ウィジェット タイプによって異なります。

UserInterface Extensions Event Changed

ウィジェットの値を変更するときにビデオ システムによって送信されます(トグル ボタンとスライダにのみ適用されます)。

"Changed" タイプの UserInterface Extensions Widget Action イベントに相当します。

*e UserInterface Extensions Event Changed Signal: Signal

ここで、

Signal: String (0, 255)

文字列の形式は "<WidgetId>:<Value>" です。ここで、<WidgetId> はイベントをトリガーするウィジェットの固有識別子で、<Value> はウィジェットの値です。有効な値の範囲は、ウィジェット タイプによって異なります。

UserInterface Extensions Event Released

ウィジェットから指を離したときにビデオ システムによって送信されます(ウィジェット外に指を移動してから離しても有効になります)。

"Released" タイプの UserInterface Extensions Widget Action イベントに相当します。

*e UserInterface Extensions Event Released Signal: Signal

ここで、

Signal: String (0, 255)

文字列の形式は "<WidgetId>:<Value>" です。ここで、<WidgetId> はイベントをトリガーするウィジェットの固有識別子で、<Value> はウィジェットの値です。有効な値の範囲は、ウィジェット タイプによって異なります。

UserInterface Extensions Event Clicked

ウィジェットをクリックしたときにビデオ システムによって送信されます(ウィジェット外に指を移動しないで押して離した場合)。

"Clicked" タイプの UserInterface Extensions Widget Action イベントに相当します。

*e UserInterface Extensions Event Clicked Signal: Signal

ここで、

Signal: String (0, 255)

文字列の形式は "<WidgetId>:<Value>" です。ここで、<WidgetId> はイベントをトリガーするウィジェットの固有識別子で、<Value> はウィジェットの値です。有効な値の範囲は、ウィジェット タイプによって異なります。

イベント(続き)

UserInterface Extensions Widget Action

ユーザ インターフェイス(室内制御パネル)上のいずれかのコントロールをユーザが使用すると、ビデオ システムによって送信されます。

UserInterface Extensions Event Type イベントに相当します。

アクション タイプに応じて異なりますが、このイベントは次のイベントのいずれかに相当します。

- UserInterface Extensions Event Pressed
- UserInterface Extensions Event Changed
- UserInterface Extensions Event Released
- UserInterface Extensions Event Clicked Events

```
<Event>
<UserInterface item="1">
<Extensions item="1">
<Widget item="1">
<Action item="1">
<WidgetId item="1">WidgetId</WidgetId>
<Value item="1">Value</Value>
<Type item="1">Type</Type>
</Action>
</Widget>
</Extensions>
</UserInterface>
</Event>
```

ここで、

WidgetId: String (0, 40)

イベントをトリガーしたウィジェットの固有識別子。

Value: String (0, 255)

ウィジェットの値。有効な値の範囲は、ウィジェット タイプによって異なります。

Type: <Pressed/Changed/Released/Clicked>

Pressed : ウィジェットを最初に押したときに送信されます。

Changed : ウィジェットの値を変更したときに送信されます(トグル ボタンとスライダのみ)。

Released : ウィジェットから指を離したときに送信されます(ウィジェット外に指を移動してから離しても有効になります)。

Clicked : ウィジェットをクリックしたときに送信されます(ウィジェット外に指を移動しないで押して離した場合)。

UserInterface Extensions Widget LayoutUpdated

ユーザ インターフェイス拡張の設定ファイルが更新されたとき(つまり、室内制御エディタからビデオ システムに新しい設定をエクスポートするとき)に、ビデオ システムによって送信されます。

*e UserInterface Extensions Widget LayoutUpdated または

```
<Event>
<UserInterface item="1">
<Extensions item="1">
<Widget item="1">
<LayoutUpdated item="1"/>
</Widget>
</Extensions>
</UserInterface>
</Event>
```

コマンド

UserInterface Extensions Widget SetValue

このコマンドは、指定されたウィジェットの値を設定します。それに応じて UserInterface Extensions のステータスが更新されます。範囲外の値を設定しようとすると、エラーが返されます。

使用方法:

```
xCommand UserInterface Extensions Widget SetValue Value: Value
WidgetId: WidgetId
```

ここで、

Value: String (0, 255)

ウィジェットの値。値の範囲は、ウィジェット タイプによって異なります。

WidgetId: String (0, 40)

ウィジェットの固有識別子。

UserInterface Extensions Widget UnsetValue

このコマンドは、指定されたウィジェットの値を空にします。それに応じて UserInterface Extensions のステータスが更新されます。そのウィジェットの選択が解除されたことがユーザ インターフェイスに通知されます。

使用方法:

```
xCommand UserInterface Extensions Widget UnsetValue WidgetId:
WidgetId
```

ここで、

WidgetId: String (0, 40)

ウィジェットの固有識別子。

UserInterface Extensions Clear

このコマンドは、ビデオ システムからすべてのユーザ インターフェイス拡張(ウィジェット)を削除します。

使用方法:

```
xCommand UserInterface Extensions Clear
```

UserInterface Extensions List

このコマンドを使用して、ビデオ システムに存在するすべてのユーザ インターフェイス拡張(ウィジェット)を一覧表示します。

使用方法:

```
xCommand UserInterface Extensions List
```

ステータス

UserInterface Extensions Widget [n] WidgetId

UserInterface Extensions Widget [n] Value

このステータスは、ウィジェットの識別子(WidgetId)と現在の値を返します。

UserInterface Extensions Widget SetValue コマンドを使用して値が設定されるまで、値は空の文字列です。

使用方法:

```
xStatus UserInterface Extensions
```

返される結果の値スペース:

値: ウィジェットの値。ウィジェット タイプによって異なります。文字列(0,255)

WidgetId : ウィジェットの固有識別子。文字列(0,255)。

例:

```
xstatus UserInterface Extensions

*s UserInterface Extensions Widget 1 Value: "on"
*s UserInterface Extensions Widget 1 WidgetId: "togglebutton"
*s UserInterface Extensions Widget 2 Value: "255"
*s UserInterface Extensions Widget 2 WidgetId: "slider"
*s UserInterface Extensions Widget 3 Value: "Blinds"
*s UserInterface Extensions Widget 3 WidgetId: "spinner"
*s UserInterface Extensions Widget 4 Value: "inactive"
*s UserInterface Extensions Widget 4 WidgetId: "button"
*s UserInterface Extensions Widget 5 Value: "2"
*s UserInterface Extensions Widget 5 WidgetId: "groupbutton"
*s UserInterface Extensions Widget 6 Value: "Projector is
  ready"
*s UserInterface Extensions Widget 6 WidgetId: "textfield"

** end
```

インタラクティブ メッセージの作成



インタラクティブ メッセージの仕組み (I)

例 1: エクスペリエンスを評価する

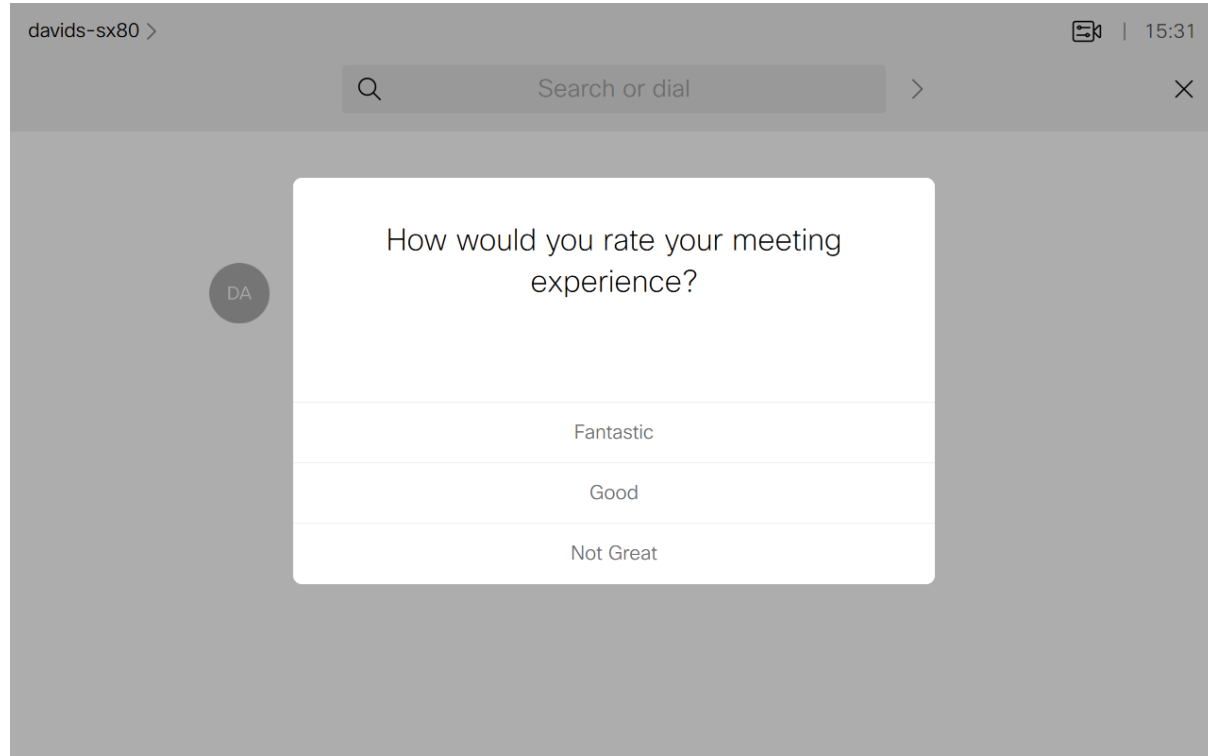

xCommand UserInterface Message Prompt Display

FeedbackId: "MeetingExperience" Text: "" Title: "今回の会議エクスペリエンスをどのように評価いただけますか?" Option.1: "すばらしい" Option.2: "良かった" Option.3: "良くなかった"

*e UserInterface Message Prompt Response FeedbackId: "MeetingExperience"

*e UserInterface Message Prompt Response OptionId: 1

```
<XmlDoc resultId="">
<Event>
  <UserInterface item="1">
    <Message item="1">
      <Prompt item="1">
        <Response item="1">
          <FeedbackId item="1">MeetingExperience</FeedbackId>
          <OptionId item="1">1</OptionId>
        </Response>
      </Prompt>
    </Message>
  </UserInterface>
</Event>
</XmlDoc>
```

例 2: ここにフィードバックを書き込む

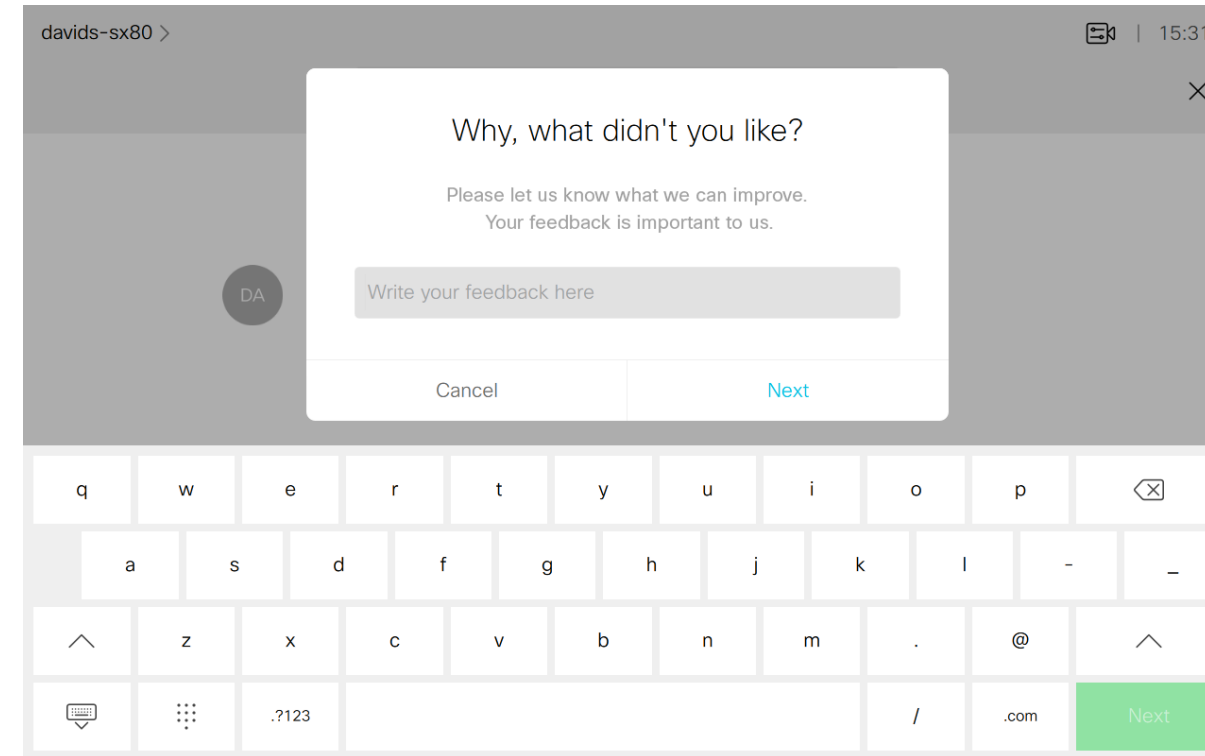

xCommand UserInterface Message TextInput Display FeedbackId:

"MeetingFeedback" Placeholder: "ここにご意見をお書きください" SubmitText: "次へ" Title: "お気に召さなかった点とその理由をお書きください。" Text: "弊社の改善のためのご意見をお寄せください。お客様のご意見は非常に重要です。"

*e UserInterface Message TextInput Response FeedbackId: "MeetingFeedback"

*e UserInterface Message TextInput Response Text: "解像度が低い"

```
<XmlDoc resultId="">
<Event>
  <UserInterface item="1">
    <Message item="1">
      <TextInput item="1">
        <Response item="1">
          <FeedbackId item="1">MeetingFeedback</FeedbackId>
          <Text item="1">解像度が低い</Text>
        </Response>
      </TextInput>
    </Message>
  </UserInterface>
</Event>
</XmlDoc>
```

メッセージ機能は、Touch10 /DX / Webex Board の画面上で警告および/またはインタラクティブなメッセージの作成を行い、ユーザに対して適切な行動を行うよう促すことができます。

以前のメッセージでの選択に応じて次のメッセージを表示する、一連のメッセージ群を作成したい場合、そのようなイベント作成を行うマクロの使用を推奨します。または、作成されたイベントに反応する外部のコントロール デバイスを使用することもできます。

ユーザからの入力を送信するには、HttpFeedback の使用に習熟する必要があります。

HttpFeedbackによって、API 状態の変更(ステータス、イベント、および設定の更新)時に HTTP フィードバック メッセージ(Webhook)を送信するようなデバイスの設定が可能です。HTTP Post フィードバック メッセージは、指定されている ServerURL に送信されます。

詳細については、API リファレンス ガイドで確認してください。

左にある例 2 に示すようにメッセージの作成を行う際、[次へ (Next)] ボタン上のテキストを指定できる点に注意してください。ただし、[キャンセル (Cancel)] ボタンはデフォルトで表示され、テキストは変更できません。

例 4 (次ページ)に示すようなメッセージアラートを使用したメッセージの作成を行う際、[却下 (Dismiss)] ボタンがデフォルトで表示されます。このボタンのテキストは変更できません。

インタラクティブ メッセージの仕組み(II)

例 3: 連絡を取る

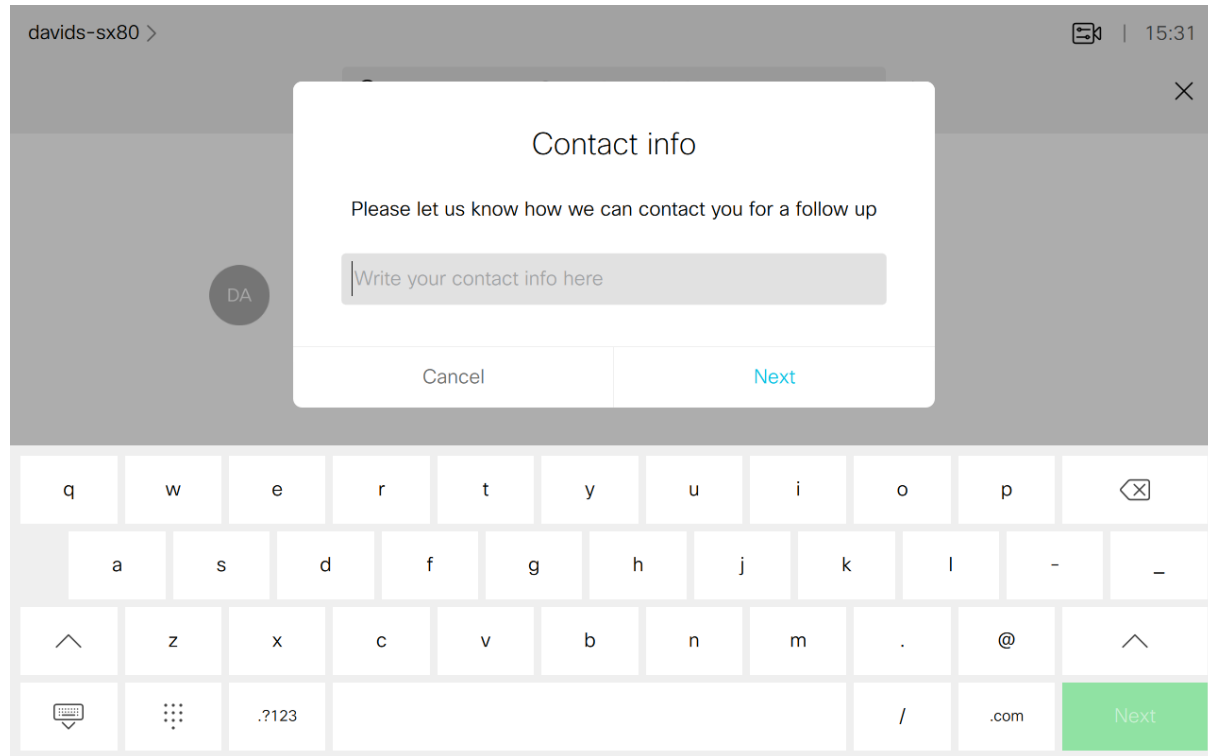

```
xCommand UserInterface Message TextInput Display FeedbackId:
  "ContactInfo" Placeholder: "連絡先をご記入ください" SubmitText: "次へ"
  Title: "連絡先情報" Text: "フォローアップのためにお客様への連絡手段をお知らせください"
```

```
*e UserInterface Message TextInput Response FeedbackId: "ContactInfo"
*e UserInterface Message TextInput Response Text: "john@go.webex.com"
<XmlDoc resultId="">
<Event>
  <UserInterface item="1">
    <Message item="1">
      <TextInput item="1">
        <Response item="1">
          <FeedbackId item="1">ContactInfo</FeedbackId>
          <Text item="1">john@go.webex.com</Text>
        </Response>
      </TextInput>
    </Message>
  </UserInterface>
</Event>
</XmlDoc>
```

例 4: フィードバックの受信

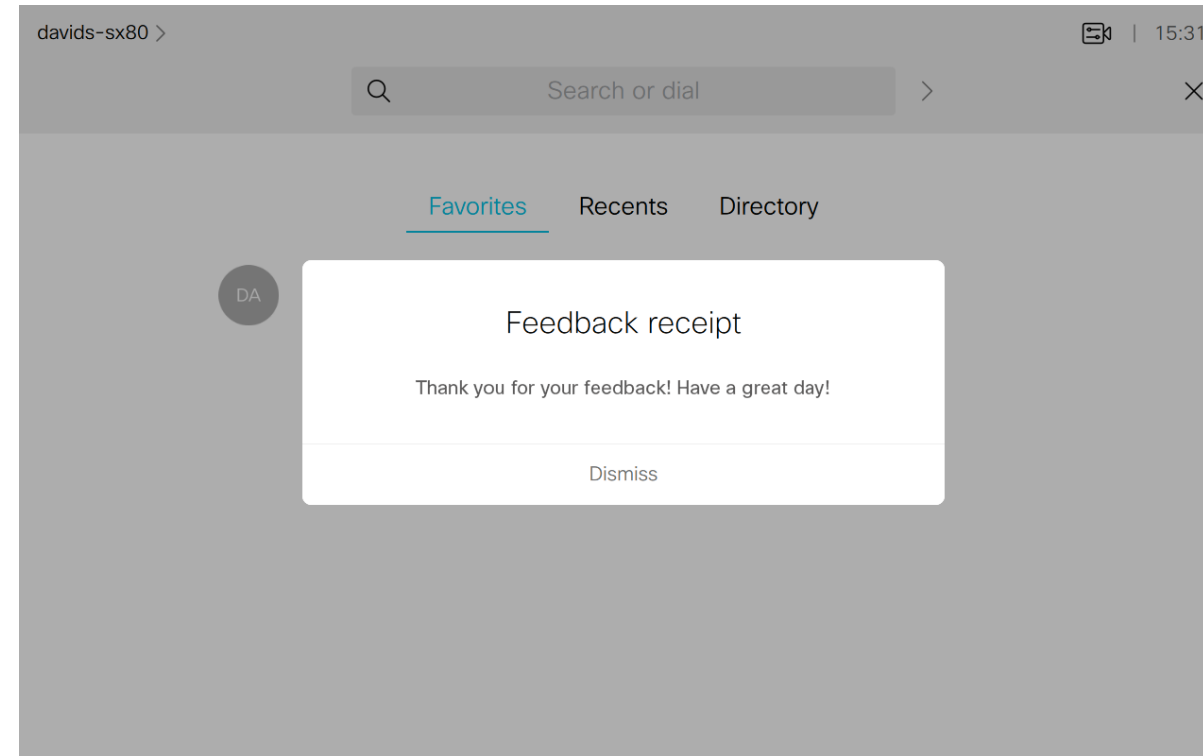

```
xCommand UserInterface Message Alert Display Title: "フィードバック受信"
  text: "ご意見を承りました!ありがとうございました。"
```

```
*e UserInterface Message Alert Cleared
```

```
<XmlDoc resultId="">
<Event>
  <UserInterface item="1">
    <Message item="1">
      <Alert item="1">
        <Cleared item="1"/>
      </Alert>
    </Message>
  </UserInterface>
</Event>
</XmlDoc>
```

例 5: WebEx 暗証番号の入力

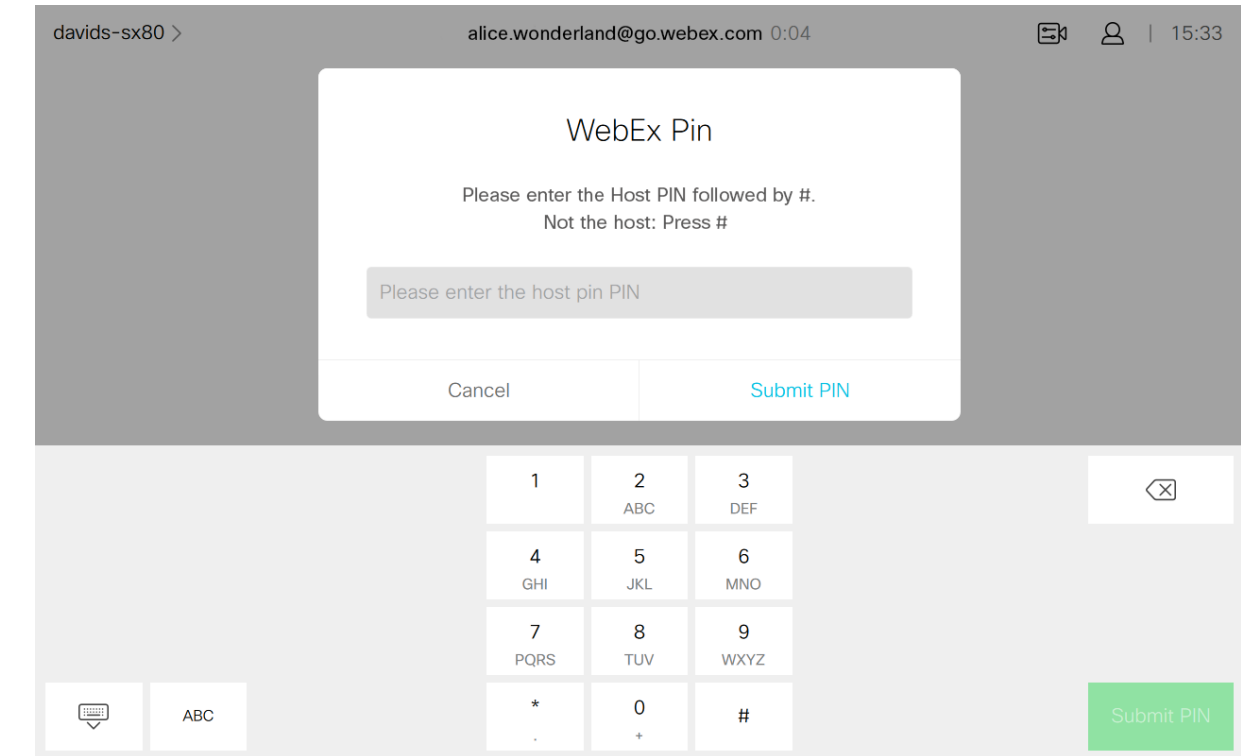

```
xCommand UserInterface Message TextInput Display FeedbackId: "WebExPin"
  InputType: Numeric Placeholder: "暗証番号を入力してください" SubmitText:
  "Submit PIN" Text: "ホストの PIN をご入力ください。入力が終わりましたら # を押してください。ホストでない場合、# を押してください" Title: "WebEx Pin"
```

```
*e UserInterface Message TextInput Response FeedbackId: "WebExPin"
*e UserInterface Message TextInput Response Text: "1122#"
```

```
<XmlDoc resultId="">
<Event>
  <UserInterface item="1">
    <Message item="1">
      <TextInput item="1">
        <Response item="1">
          <FeedbackId item="1">WebExPin</FeedbackId>
          <Text item="1">1122#</Text>
        </Response>
      </TextInput>
    </Message>
  </UserInterface>
</Event>
</XmlDoc>
```



HTTPS 要求



HTTP(S) 要求の送信

特徴

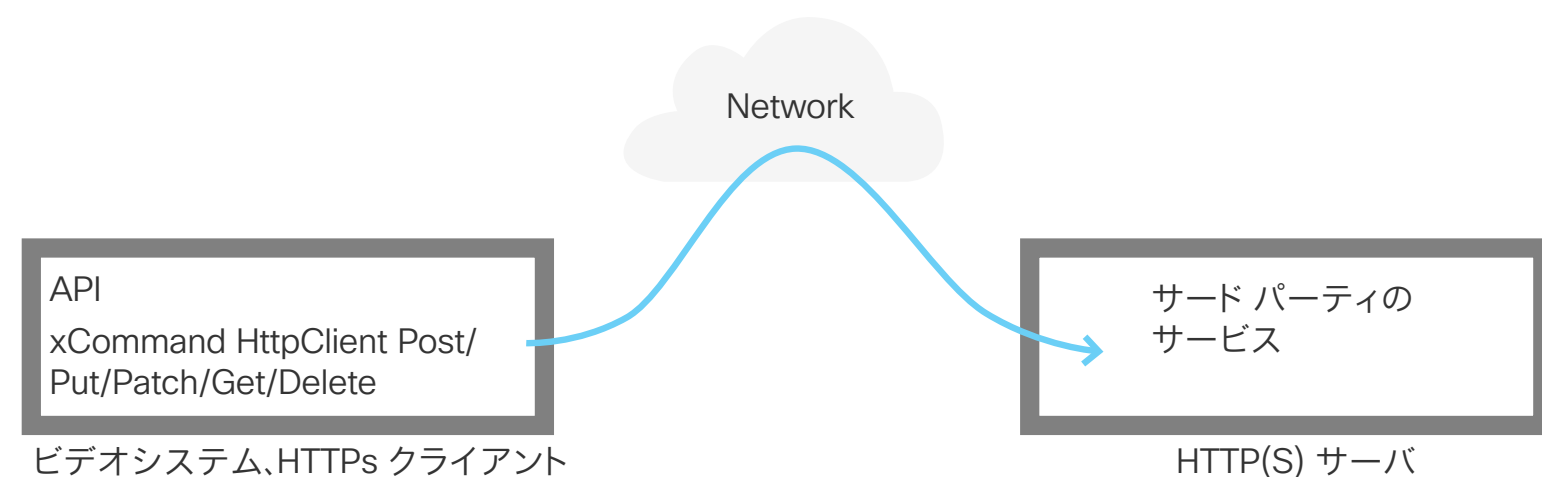
この機能は任意の HTTP(S) ポストおよびプットリクエストをビデオシステムから HTTP(S) サーバに送信することができます。



マクロを使用すると、必要に応じて HTTPs サーバにデータを送信できます。送信するデータを選択して、必要に応じて構造化することができます。この方法で、データをすでに確立されているサービスに適用することが可能です。

セキュリティ対策:

- HTTP(S) ポスト機能・プット機能はデフォルトで無効に設定されています。システム管理者は `HttpClient > モード` を オンに設定することでこの機能を明示的に有効にする必要があります。
- システム管理者は、`HttpClient > AllowHTTP` を `False` に設定することにより HTTP の使用を禁止できます。
- システム管理者は、ビデオ システムがデータを送信できる HTTP(S) サーバのリストを指定することができます (`xCommand HttpClient Allow Hostname` コマンドを参照)。
- 同時に行える Post および Put 要求の数は制限されています。

許容されている HTTP(S) サーバのリスト

システム管理者はコマンドを使用して最大 10 の許容されている HTTP(S) サーバ (ホスト)のリストを設定し維持できます:

- `xCommand HttpClient` はホスト名追加表現を許容します:<HTTP(S) サーバのホスト名または IP アドレスに一致する正規表現>
- `xCommand HttpClient` はホスト名の消去を許容します
- `xCommand HttpClient` はホスト名リストを許容します
- `xCommand HttpClient` はホスト名削除 ID を許容します:<リスト内のエントリーの ID>

リストが空でない場合、HTTP(S) リクエストをリスト内のサーバにだけ送信できます。リストが空の場合、リクエストを任意の HTTP(S) サーバに送信できます。

許容されているサーバのリストに対するチェックは、非セキュア (HTTP) およびセキュア (HTTPS) なデータ転送の両方で実行されます。

証明書検証なしの HTTPS の許可

HTTPs 経由で要求を送信する場合、ビデオシステムはデフォルトで HTTPs サーバの証明書を確認します。HTTPS サーバ証明書が有効でない場合、エラー メッセージが表示されます。ビデオ システムはサーバにデータを送信しません。

証明書が検証される HTTPs の使用を推奨します。これが不可能な場合は、システム管理者は `HttpClient > AllowInsecureHTTPS` を オンに設定します(`xConfiguration HttpClient AllowInsecureHTTPS: On`)。これにより、HTTPS の使用がサーバ証明書を検証しなくても可能になります。

HTTP(S) 要求の送信

HTTP(S) クライアントポスト機能が有効になると、以下のコマンドを使用してリクエストを HTTP(S) サーバに送信できます:以下のテキストで <メソッド> は Post, Put, Patch, Get または Delete のいずれかです。

- `xxCommand HttpClient <Method> [AllowInsecureHTTPS: <True/False>] [Header:<Headertext>] [ResponseSizeLimit: <Maximum response size>] [ResponseBody: <None/PlainText/Base64>] [Timeout: <Timeout period>] Url: <URL to send the request to>`

ヘッダーフィールドの追加は必須ではありませんが、20 個のフィールドを追加することができます。

`Allowinsecurehttps`パラメータは、システム管理者がサーバの証明書を検証せずに HTTPS の使用を許可した場合にのみ有効です。その場合、パラメータが `True` に設定されている場合、サーバ証明書を検証せずに、データをサーバに送信できます。パラメータを省略するか、または `False` に設定すると、証明書の検証が失敗した場合にデータは送信されません。

`ResponseSizeLimit` パラメータは、デバイスがサーバからの応答として受信する最大ペイロードサイズ (バイト) です。応答ペイロードがこの最大サイズより大きい場合、コマンドは、最大ファイルサイズを超えていることを伝えるステータスエラーを返します。ただし、これはサーバ側には影響しません。要求を受信し、サーバによって正常に処理されました。

コマンド結果でサーバから HTTP レスポンスの本文をフォーマットする方法を決定するには、`ResponseBody` パラメータを使用します。次の 3 つのオプションがあります。

- [なし (None)]:** コマンド結果に HTTP 応答の本体を含めません。
- Base64:** Base64 は、結果に含める前に本体を base64 エンコードします。
- プレーンテキスト:** 結果に本文として本文を含める。応答に印字不可能な文字が含まれている場合、コマンドはステータスエラーを返し、印刷できないデータが検出されたというメッセージを返します。

タイムアウトパラメータを使用して、タイムアウト期間 (秒) を設定します。この期間に要求が完了しないと、API はエラーを返します。

コマンドを発行した後に、ペイロード (データ) を直接入力します。改行を含めて、入力したすべてのものがペイロードの一部になります。入力したら、改行("\n")と、ピリオドと改行(".\n")を含む別の行で、終了します。次に、コマンドが実行され、データがサーバに送信されます。

詳細情報

すべてのコマンドと設定については、製品の API ガイドで詳しく説明されています。

例

この 2 つの例では、メッセージの本文は JSON です。メッセージを受信するサービスの必要な形式に応じて、任意の形式にすることができます。

例 1: HTTP Post を使用した IoT デバイス制御

次に、Phillips Hue ブリッジに接続されたライトをオンにするマクロ関数を示します。

```
function hue_command(data) {
  var url = ' http://192.0.2.10/api/'ZX1U4tUtQ23Pjbdyl-kiyCjTs0i5ANDEu1ypJq0-/lights/1/state ';
  var headers = 'Content-Type: application/json';
  var command = '{ "on": true } ';
  xapi.command('HttpClient Put', { 'Url': url, 'Header': headers }, command);
}
```

コマンドラインで API を使用して同じ操作を行うことができます。

```
xcommand HttpClient Put Header: "Content-Type: application/json" URL:
"http://192.0.2.10/api/' ZX1U4tUtQ23Pjbdyl-kiyCjTs0i5ANDEu1ypJq0-/lights/1/state"
{"on": true}
```

例 2: HTTP Post を使用したモニタリングツールへのデータの送信

```
Xcommand HttpClient Post Header: "Content-type: application/json" URL:
"https://mymonitoringserver.com/service/devicemonitoring"
{"Message": "ユーザはこのシステムの問題を報告しました", "systemName":
"BoardRoom 第 4 階", "ソフトウェアバージョン": "ce 9.6.0",
"softwareReleaseDate": "2018-06-29", "videoMonitors": "Dual"}
```

トラブルシューティング



トラブルシューティングを行う際のヒント

サインイン

ビデオ システムの Web インターフェイスに管理者クレデンシャルでサインインし、[統合 (Integration)] > [UI 拡張機能エディタ (UI Extensions Editor)] に移動します^{NEW}。矢印をクリックして、[開発ツール (Development Tools)] を表示します。

すべてのウィジェットとそのステータスの概要

[ウィジェット状態の概要 (Widget State Overview)] ウィンドウには、すべてのウィジェットとそのステータスが一覧表示されます。ステータスは、[現在の値 (Current Value)] 列に表示されます。

[現在の値 (Current Value)] 列が空の場合、ウィジェットは初期化されておらず、値が設定されていません。制御システムが最初にビデオ システムに接続するときに、すべてのウィジェットを初期化することをお勧めします。

更新された値のビデオ システムへの送信

制御システムは、SetValue コマンドをビデオ システムに送信し、ウィジェットを更新するように指示します。テスト目的で、[ウィジェット状態の概要 (Widget State Overview)] ウィンドウの [値の更新 (Update Value)] 列を使用して、制御システムをシミュレートすることができます。

入力フィールドの 1 つに値を入力して、対応する SetValue コマンドをビデオ システムにただちに送信します。[現在の値 (Current Value)] 列 (ステータス) が更新され、それに応じて Touch10 室内制御パネルが変更されます。

ウィジェットの値をクリアするには、[設定解除 (Unset)] をクリックします (UnsetValue コマンドを送信します)。

制御システムがビデオ システムに接続されている場合、[現在の値 (Current Value)] 列と [値の更新 (Update Value)] 列が同期しなくなることがあります。[現在の値 (Current Value)] 列には常に現在のステータスが表示されます。SetValue コマンドが実際の制御システムや [値の更新 (Update Value)] 列から送信されているかどうかは関係ありません。

イベントとステータスの更新の確認

ウィジェットに関連するすべてのイベントとステータスの更新は、ただちに [ログ (Log)] ウィンドウに表示されます。イベントには、*e という接頭辞が付き、ステータスには *s という接頭辞が付きます。

Touch 10 ユーザ インターフェイスでコントロールを使用するとイベントが表示され、ビデオ システムのステータスを変更するコマンドがビデオ システムに送信されると、ステータスが更新されます。

パネルのロードに失敗した場合

既存の室内制御パネルがエディタの起動時に自動的にロードできなかった場合は、コードックからパネルを手動でインポートするか、オフライン エディタで作成したローカル ファイルをロードすることができます。

どの方法を使用しても、エディタで保存されていないデータは消去されますが、ビデオ システム上の既存の室内制御パネルは、新しいパネルがビデオ システムにエクスポートされるまで上書きも削除もされません。

マクロが原因ではないことを確認する

意図しない動作の変更が起こり、システムでマクロを実行する場合、トラブルシューティングを進める前に、必ずマクロを無効にします。

これを行うには、xConfiguration Macros Mode: On/Off を使用します。

マクロ フレームワークには、macros.log という名前の独自のログ ファイルがあります。

macros.log ファイルには、マクロ コンソールに出力されるものの多くが記録されます。コンソールに出力するようにマクロを設定できますが、これはログに保存されます。そのため、このファイルでカスタム ログ メッセージ (これは開発者が前もって作成することが必要です) を確認できることを覚えておいてください。

使い方のヒントとコツ

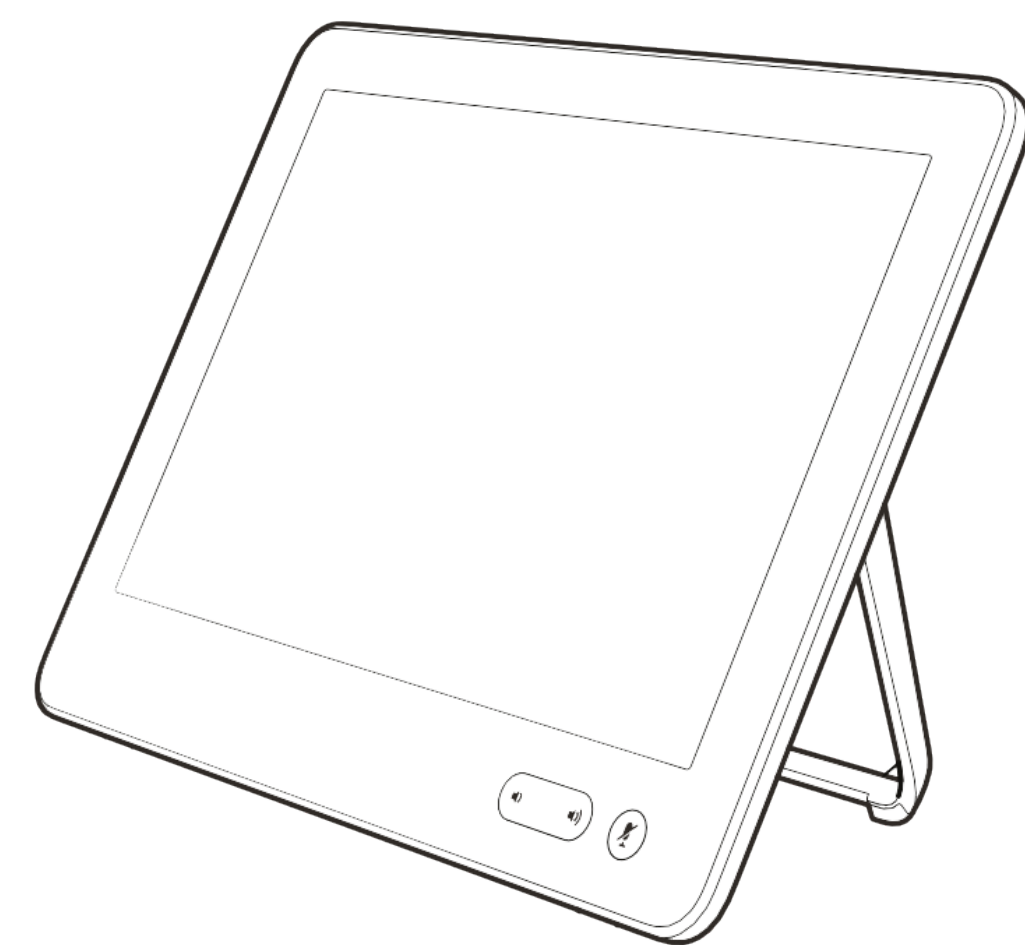

推奨されるベスト プラクティス

再起動後にフィードバックを取得するように再登録する

ビデオ システムまたは制御システムのいずれかが再起動した場合、制御システムは、誰かがカスタム コントロールを使用するか新しいコントロール パネルをシステムにブッシュしたときにビデオ システムが送信するイベントに再登録する必要があります。

端末出力モードの場合：

```
xfeedback register event/UserInterface/Extensions/Widget
```

XML 出力モードの場合：

```
xfeedback register event/UserInterface/Extensions/Event
```

```
xfeedback register event/UserInterface/Extensions/Widget/
LayoutUpdated
```

詳細については、「[API for in-room control](#)」の章を参照してください。

すべてのウィジェットを初期化する

次のような状況では、制御システムがコントロール パネル上のすべてのウィジェットを初期化していることを確認してください。

- ・ 制御システムがビデオ システムに最初に接続したとき。
- ・ ビデオ システムが再起動したとき。
- ・ 制御システムが再起動したとき。
- ・ 新しいコントロール パネルがビデオ システムにエクスポートされたとき (LayoutUpdated イベントへの応答として)。

初期化を行わないと、システムが誤った値を表示し、室内の実際のステータスが反映されないことがあります。

初期値を設定するには、SetValue コマンドを使用します。

設定が変更されたら必ずビデオ システムに値を戻します。

予期しない動作や曖昧さを回避するため、制御システムは、設定が変更されたら必ず SetValue コマンドをビデオ システムに送信する必要があります。これは、システムのコントロールを使用しているユーザが変更をトリガーした場合にも適用されます。

たとえば、照明を暗くするためにコントロール パネルのスライダを使用しても、室内の物理的な調光器や別のタッチ パネルを使用しても違いはありません。制御システムは常に、SetValue コマンドを使用して調光器の値をビデオ システムに送信する必要があります。

コントロール パネルを更新する

新しいコントロール パネルをビデオ システムにエクスポートすると、古いパネルが

上書きされ、新しいパネルに置き換えられます。

更新するには、次のように実行します。

1. ビデオ システムの Web インターフェイスから UI 拡張機能エディタを起動します。
2. 必要なコントロール パネルを作成するか、または以前に保存したパネルをファイルからインポートします ([インポート(Import)] > [インポート元ファイル(From file)])。
3. [エクスポート(Export)] > [コーデックへ(To codec)] をクリックします。

その他の便利なテクニック

以前の値を保存する。照明をオフにするときは(調光スライダとオン/オフのトグル ボタンが付いた照明など)、消灯時の状態を保存しておき、再度オンにするときにその値を使用します。

例：明るさが 40% のときに照明をオフにして、再度オンにすると、ユーザは照明が (100 % ではなく)40% の明るさになると予想します。調光スライダの値が 0% になったときは、電源スイッチをオフに設定することも忘れないでください。

ブラインドの場合、次の方法を使用することを検討します。方向矢印を短く押すと、ブラインドが傾きます。すでに最大限傾いている場合は、短く押すと、ブラインドがわずかに動きます。

方向矢印を長押しすると、ブラインドがその方向に動き始めます。完全に上がるか下がるまでは停止しません。

長押し後に動きを止めるには、いずれかのボタンを短く押します (停止ボタンは必要ありません)。

コントロール パネル全体とアイコンを削除する

ビデオ システムにコントロール パネルがある場合、対応するコントロール アイコンが、Touch10 / DX / Webex Board のステータス バー上に表示されるか、またはコール制御ボタンの右側にボタンとして表示されます。パネルが空で、ウィジェットを含まない場合でも、アイコンとパネルの両方が表示されます。

システムからコントロール パネルとアイコンを削除するには、次の操作を行います。

1. ビデオ システムの Web インターフェイスから UI 拡張機能エディタを起動します。
2. 削除するパネルを選択します ([グローバル(Global)], [ホーム画面(Homescreen)], または [通話中(In-call)])。
3. [パネルの削除>Delete panel)] をクリックします。

サードパーティ製の制御システムから CE への移行

サードパーティの制御システムをすでに使用している場合、本書の説明に従って CE の使用を開始するには、次のようにすることをお勧めします。

- ・ サードパーティ製の機器を制御するために作成したプログラミング コードをそのまま残します。
- ・ シスコのビデオ エンドポイントを制御するすべてのコードを削除します。このエンドポイントは、すでに UI 拡張機能を介して制御されているためです。
- ・ サードパーティ制御システム パネルからのボタン押下によるシグナリングを再プログラムして、代わりに Touch10 / DX / Webex Board からのボタン押下をリッスンするようにします。

制御システムの大手メーカーの多くが、プログラミングを容易に始められる室内制御用のモジュールやドライバを提供しているため、このプログラミングは簡単に行うことができます。

推奨されるベスト プラクティス (続き)

ヒントとなる例

次の例は参考例として、またベスト プラクティスのガイダンスとして用いることができます。これらの例に示す方法でコントロールを設計して実装することは、決して必須ではありません。

ウィジェット ID

ウィジェット(ボタンなど)をページにドラッグする場合は、そのウィジェットにカスタマイズした ID を付与できます。ウィジェット ID は一意である必要はありません。ウィジェット間で ID を共有できます。しかし、その場合は同じタイプのウィジェットである必要があります。つまり、異なるパネルで「メイン照明」という名前の 2 つのスライダを作成することはできますが、1 つをスライダ、他方をトグル ボタンにして両方に「メイン照明」と名前を付けることはできません。

別のページまたはパネルの既存のウィジェットの複製を作成するには、コピーして貼り付けます。

同じ場所にあるものでグループを作成する

同じページにある同種のコントロールはグループ化することを検討します。室内制御エディタで作成したページは、制御パネルで別々のタブとして表示されます。

照明の制御

スライダとトグル ボタンを組み合わせ使用し、照明を制御することができます。トグル ボタンで照明のオン/オフを切り替えて、スライダを調光器として使用します。

次の方法を検討します。

- ユーザが照明をオフにしたら、スライダを最小レベルに設定します。
- ユーザがスライダを最小レベルに移動したら、トグル ボタンをオフに設定します。
- 照明がオフになったときのスライダの値を保存しておき、再びオンになったときに元の値に戻すことができますようにします。
- 明るさが 40 % のときに照明をオフにして、もう一度オンにすると、ユーザは照明が(最大の明るさではなく)40 % の明るさになると予想します。
- ユーザがグループ ボタン(照明のプリセット)でオプションの 1 つを選択したら、それに応じてスライダとトグル ボタンを設定します。
- たとえば、スライダまたはトグル ボタンを操作して照明がプリセットから変更された場合は、グループ ボタンのすべてのオプションを選択解除します。

温度の制御

スピン ボックスとフォントが大きいテキスト ボックス(値)を組み合わせ使用し、温度を制御することができます。スピン ボックスを使用して希望の温度を設定し、フォントが大きいテキスト ボックスに現在の温度を表示します。

最良のユーザ エクスペリエンスを実現するには、以下の点を念頭に置いてください。

- 室温が変化したら、フォントが大きいテキスト ボックスの表示内容を更新します。上矢印や下矢印がタップされたら、スピン ボックスのテキスト フィールドを更新します。
- スピン ボックスのテキスト フィールドとフォントが大きいテキスト ボックスを更新する方法の詳細については、[\[Widgets\]の章を参照してください。](#)

ブラインドの制御

スピン ボックスを使用するか、またはウィジェット ライブラリの [アイコン(Icons)] タブから上矢印と下矢印を使用することができます。

次の方法を検討します。

- 方向矢印を短く押すと、ブラインドが傾きます。すでに最大限傾いている場合は、ブラインドが段階的に上下に動きます。
- 方向矢印を長押しすると、ブラインドがその方向に動き始めます。完全に上がるか下がるまで停止しません。
- 長押し後の動きを止めるには、いずれかのボタンを短く押します。別個の停止ボタンは必要ありません。

グループ ボタン

グループ ボタン(ラジオ ボタン)は、複数のボタンをリンクして同時に 1 つのボタンだけを選択できるようにする場合に最適です。たとえば、ルーム プリセットに使用できます。グループ内の個々のボタンが、それぞれの機能を説明するテキストには小さすぎる場合は、説明用のテキスト ボックスを別に使用することを検討してください。

スピード ダイアルまたはワン ボタン プッシュの作成

画面でパネルや設定を表示せずに直接アクションを実行するボタンの作成を行いたい場合は、次のようにします。

- 新しいパネルを作成して画面の指示に従います。

画面でボタンをタップすることで直接イベントの作成が行われ、それを使ってアクションの開始に利用することができます。本機能における一般的な使用例として、スピード ダイアルまたはワン ボタン プッシュ ソリューションがあります。

ボタンに、ユーザがわかりやすい名前を与えることを覚えておいてください。

UI 拡張機能エディタおよび拡張機能 API へのアクセスの許可

UI 拡張機能エディタにアクセスするには、管理者権限が必要です。

ただし、管理者は UI 拡張機能エディタのユーザ アカウントを作成できます。このアカウントを使用すると、コーデックにログインしてエディタを実行できます。Web インターフェイスの他の部分には、このアカウントではアクセスできません。

SSH を使用してコーデックにログインした場合は、ごく一部の API セットのみアクセスできます。

WebApp の作成



WebApp 拡張機能エディタを開始する方法については、「エディタの起動」(8ページ)を参照してください。

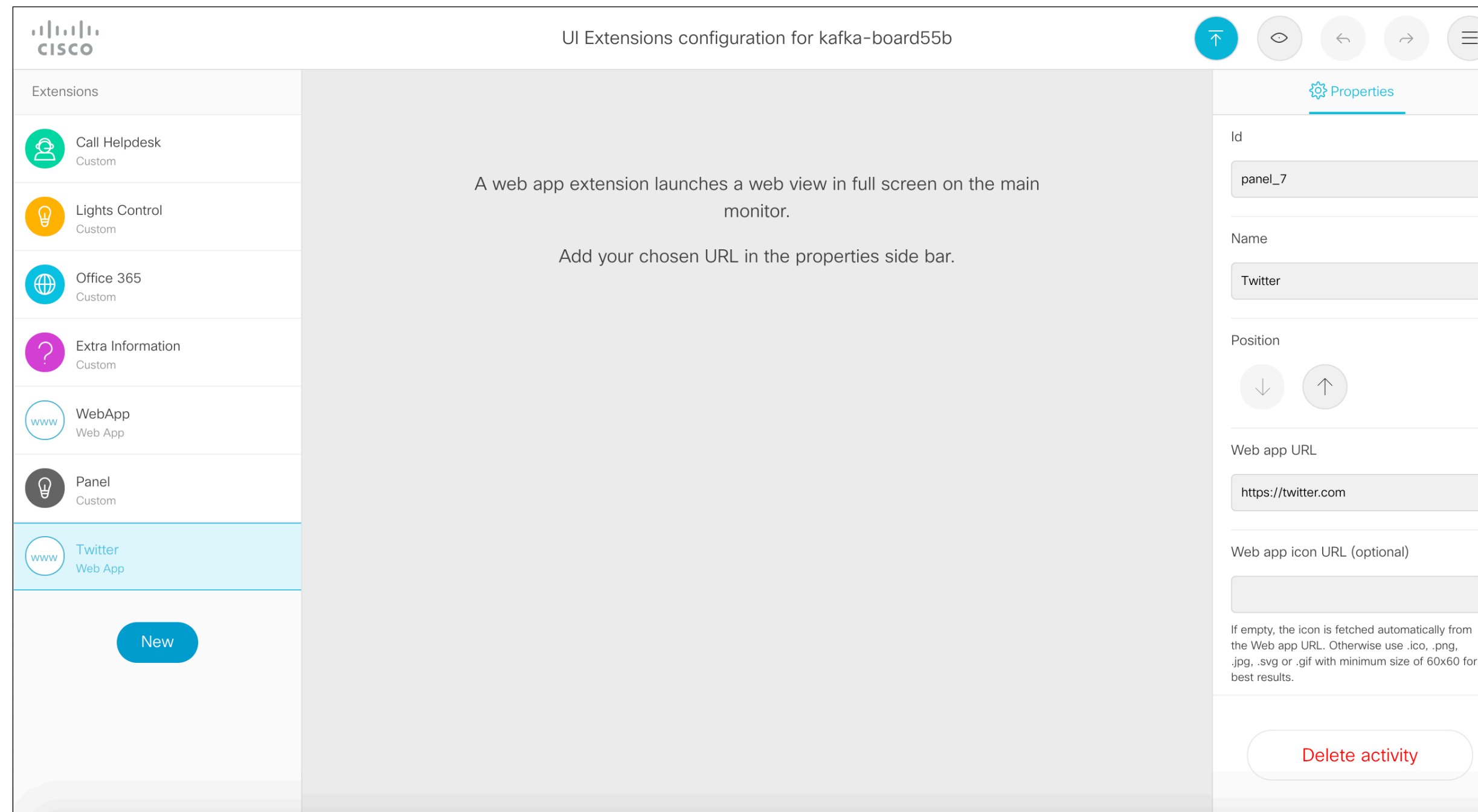

WebApp 拡張機能を使用すると、メイン モニタに Web ビューをフル スクリーンで起動するボタンを作成することができます。WebApp ボタンを追加するには、Web エンジンが有効化されている必要があります。

注: WebApp は Webex Board でのみ使用できます。WebApp は、外部通話のみで利用できます。

WebApp ボタンの作成は、8 ページ以降で説明されている、パネルでのボタンの作成と非常に似ています。

このアプリケーションに適用される唯一のフィールドは、Web サイトの URL と、Web サイトから取得できない場合に Favicon を取得するための URL です。

Favicon はエディタにもプレビューにも表示されません。この値は、左下の画像(Twitter を例として使用)示しているように、エンドポイントに表示されます。

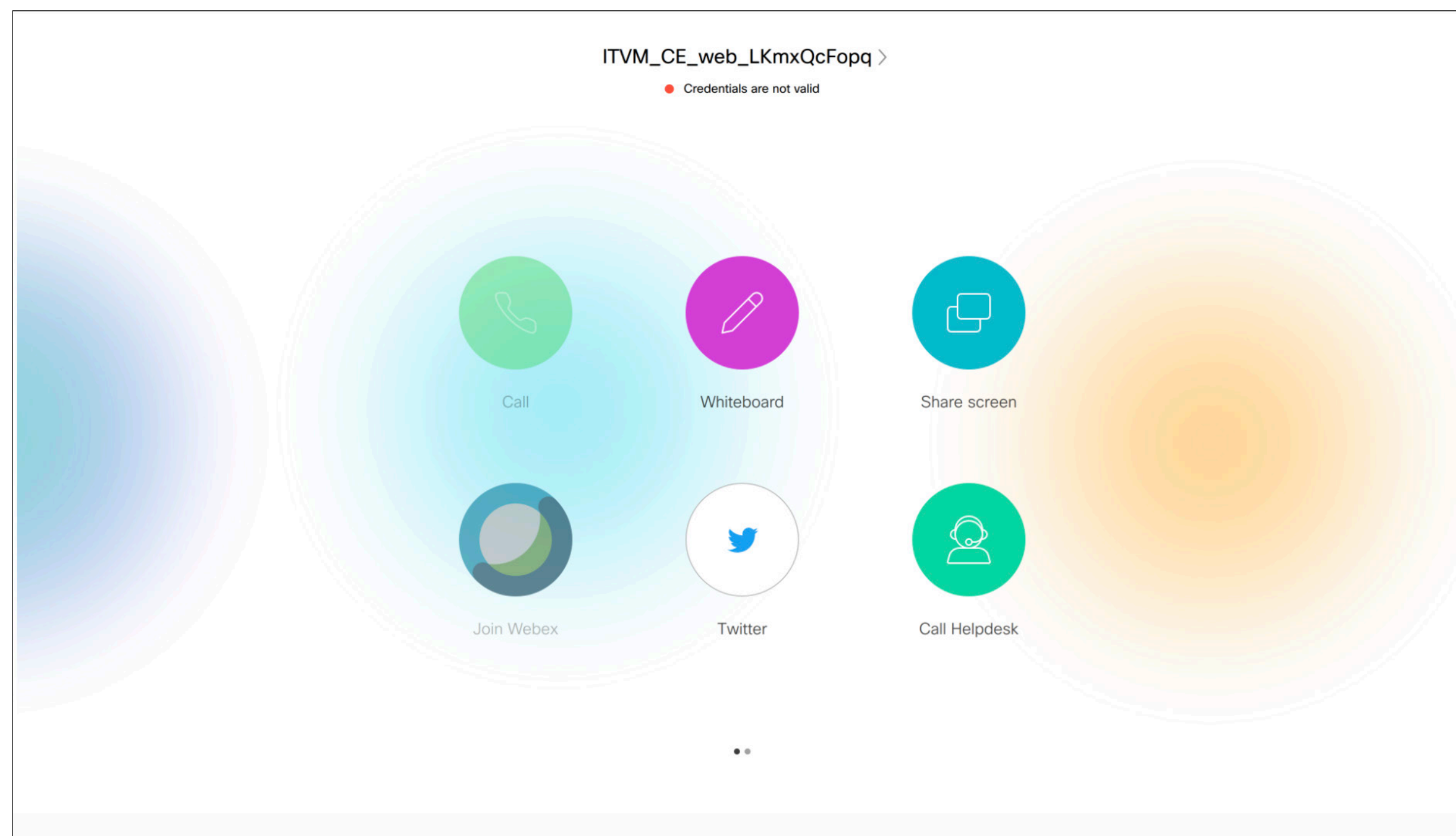

パート 2 ビデオ スイッチの使用



サードパーティ製ビデオ スイッチを使って使用可能なビデオ ソース数を拡張する

UI 拡張機能エディタでは、サードパーティの外部ビデオ スイッチからのビデオ ソースを通常の [共有トレイ (Share Tray)] ビューに表示するよう設定できます。

これらのソースは、コーデックに直接接続された他のビデオ ソースと同じように表示され、動作します。ユーザには、完全に透過的である、つまりビデオ スイッチが使用されていないように見えます。

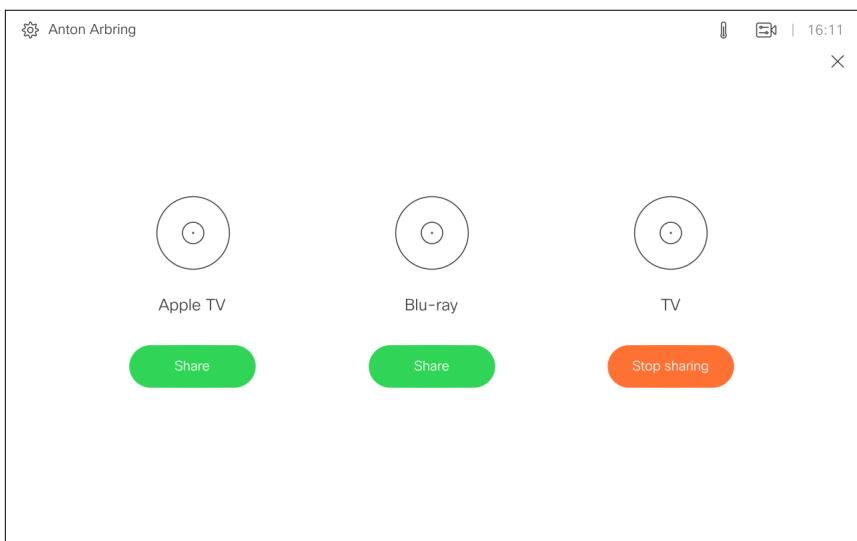

ビデオ スイッチ機能には、サードパーティ製の制御システムが必要です。制御システムはコーデック API を使用し、いくつかの API イベントとコマンドを使ってビデオ スイッチとお使いのシステムのユーザ インターフェイスの間でソース状態を同期させます。

ユーザがビデオ ソースを選択したときにこれが機能するためには、対応するイベントを発行するようコーデックを設定する必要があります。これにより、コントローラは適切なコマンドをビデオ スイッチとコーデックに送信できます。

このイベントが発行されるのは、コーデックから次の要求を行うよう、接続時にコントローラがコーデックに登録した場合だけです。

```
xFeedback register Event/UserInterface/Presentation/ExternalSource
```

発行されるイベントは次のとおりです。

```
*e UserInterface Presentation ExternalSource Selected
SourceIdentifier: "XXXX"
```

ここで "XXXX" は、状態を選択または設定するときこのソースを識別するための固有の文字列 ID です。詳細については以降のページを参照してください。

さらに、システムを制御するために次の 6 つのコマンドを使用できます。

Add : ビデオ ソース識別子を追加します。これにはコネクタの ID、画面に表示される名前、状態を選択または設定するときソースを識別するための固有文字列 ID、ソースごとに画面に表示させるアイコンの種類が含まれます。

List : 現在の外部ソースのリストを返します。

Remove : リストからソースを削除します。

RemoveAll : リストからすべてのソースを削除します。

Select : 特定のソースを選択します。

State Set : ソースの状態を変更します。

これらの詳細については、以降のページで説明します。

上記の設定を使った簡単な設定例が、「[ビデオ スイッチの使用例](#)」という記事で52ページに掲載されています。

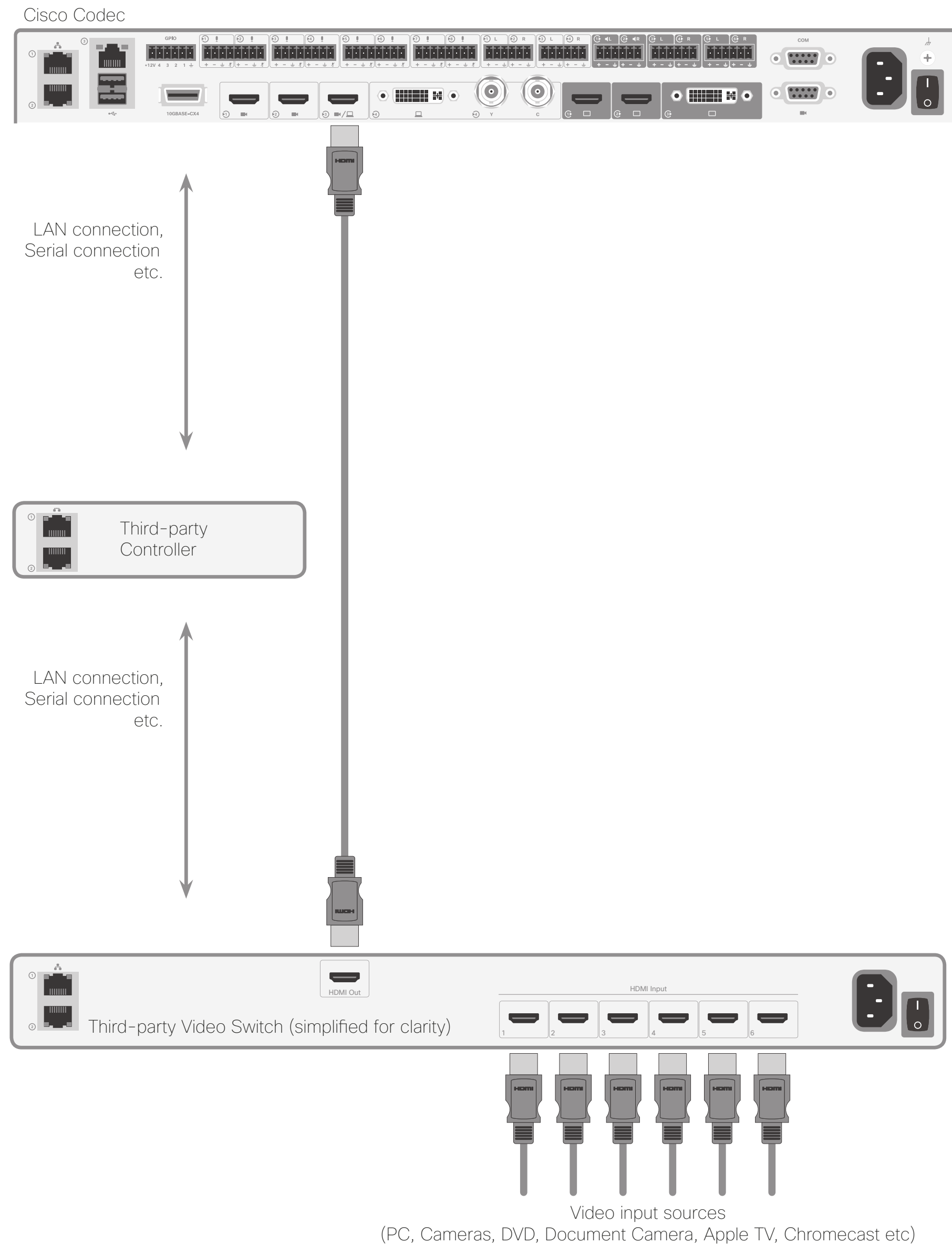

コマンドの詳細

UserInterface Presentation ExternalSource Add コマンド

このコマンドは入力ソースを確立して定義します。

```
xcommand UserInterface Presentation ExternalSource Add ConnectorId:
  ConnectorId Name: Name SourceIdentifier: SourceIdentifier
  Type: Type
```

ここで、

ConnectorId: 外部スイッチの接続先であるコーデック コネクタの ID

名前: 画面に表示されている名前

SourceIdentifier: 状態を選択または設定するときこのソースを識別するための固有の文字列 ID

Type: 画面に表示されるアイコンを決定します。次から選択してください: <pc/camera/desktop/document_camera/mediaplayer/other/whiteboard>

例:

```
xcommand UserInterface Presentation ExternalSource Add ConnectorId:
  3 Name: "Blu-ray"
  SourceIdentifier: bluray Type: mediaplayer
```

UserInterface Presentation ExternalSource List コマンド

このコマンドは、現在の外部ソースのリストを返します。

```
xcommand UserInterface Presentation ExternalSource List
```

UserInterface Presentation ExternalSource Remove コマンド

このコマンドは、リストからソースを削除します。

```
xcommand UserInterface Presentation ExternalSource Remove
  SourceIdentifier: SourceIdentifier
```

ここで、

SourceIdentifier は、状態を選択または設定するときこのソースを識別するための固有の文字列 ID です。

UserInterface Presentation ExternalSource RemoveAll コマンド

このコマンドは、リストからすべてのソースを削除します。

```
xcommand UserInterface Presentation ExternalSource RemoveAll
```

UserInterface Presentation ExternalSource Select コマンド

選択したソースが準備完了状態で、有効な ConnectorId を持っている場合、選択されたソースを表示し始めます。また、アイテムを共有トレイに「表示中(Presenting)」として表示します。

```
xcommand UserInterface Presentation ExternalSource Select
  SourceIdentifier: SourceIdentifier
```

ここで、

SourceIdentifierは、状態を選択または設定するときこのソースを識別するための固有の文字列 ID です。

UserInterface Presentation ExternalSource State Set コマンド

SourceIdentifier を持つソースの状態を変更するために使われます。

```
xcommand UserInterface Presentation ExternalSource State Set
  SourceIdentifier: SourceIdentifier State: State [ErrorReason:
  ErrorReason]
```

ここで、

SourceIdentifier: 状態を選択または設定するときこのソースを識別するための固有の文字列 ID です

State: <Error/Hidden/NotReady/Ready> 表示可能な状態は Ready(準備完了)のみです。リストには Hidden(非表示)が含まれていますが、共有トレイには表示されません。

ErrorReason: オプション。状態が Error に設定されている場合に、共有トレイに表示されます。

パート 2:ビデオ スイッチの使用

ビデオ スイッチの例

簡単な設定例を次に示します。

コントローラが次のものを送信します:

```
xcommand UserInterface Presentation ExternalSource Add
ConnectorId: 3 Name: "Blu-ray" SourceIdentifier: bluray Type:
mediaplayer
```

```
xcommand UserInterface Presentation ExternalSource Add
ConnectorId: 3 Name: "Apple TV" SourceIdentifier: appletv Type:
mediaplayer
```

```
xcommand UserInterface Presentation ExternalSource Add
ConnectorId: 3 Name: "TV" SourceIdentifier: tv Type:
mediaplayer
```

デフォルト状態は NotReady です(図 1)

インテグレータは次のステップとして、これらを Ready に設定できます(図 2)。

```
xcommand UserInterface Presentation ExternalSource State Set
State: Ready SourceIdentifier: bluray
```

```
xcommand UserInterface Presentation ExternalSource State Set
State: Ready SourceIdentifier: appletv
```

```
xcommand UserInterface Presentation ExternalSource State Set
State: Ready SourceIdentifier: tv
```

ビデオ スイッチでいずれかのソースが選択された場合、コントローラはそれに応じてコマンドを送信する必要があります:

```
xcommand UserInterface Presentation ExternalSource Select
SourceIdentifier: tv
```

選択されたコネクタでスイッチが接続されると、表示が開始されます(図 3)。

ユーザが共有トレイで別のソース項目をクリックして別のソースを選択すると、コーデックは次のイベントを送信します。

```
*e UserInterface Presentation ExternalSource Selected
SourceIdentifier: "appletv"
```

コントローラはこのイベントをリスンして、選択されたソースを表示する必要があります。

注: 以下の設定がマニュアルになっている場合、プレゼンテーションは開始されません。

```
xconfiguration Video Input Connector [x]
PresentationSelection: <AutoShare, Desktop, Manual, OnConnect>
```



図 1:デフォルト状態は NotReady。



図 2:入力ソースが Ready に設定されたところ。

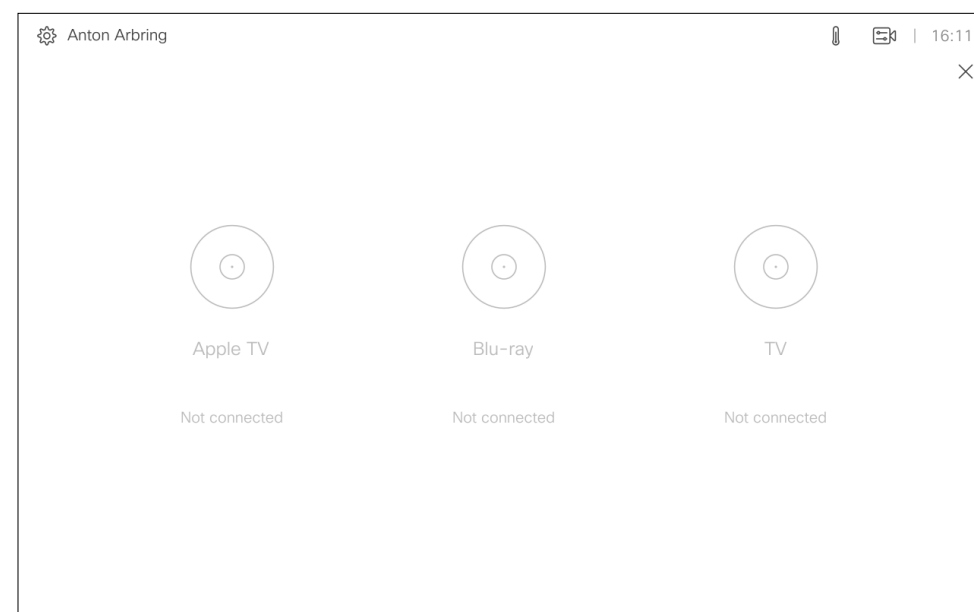

図 3:選択されたコネクタでスイッチが接続されると、表示が始まる。

パート 3 マクロでの操作

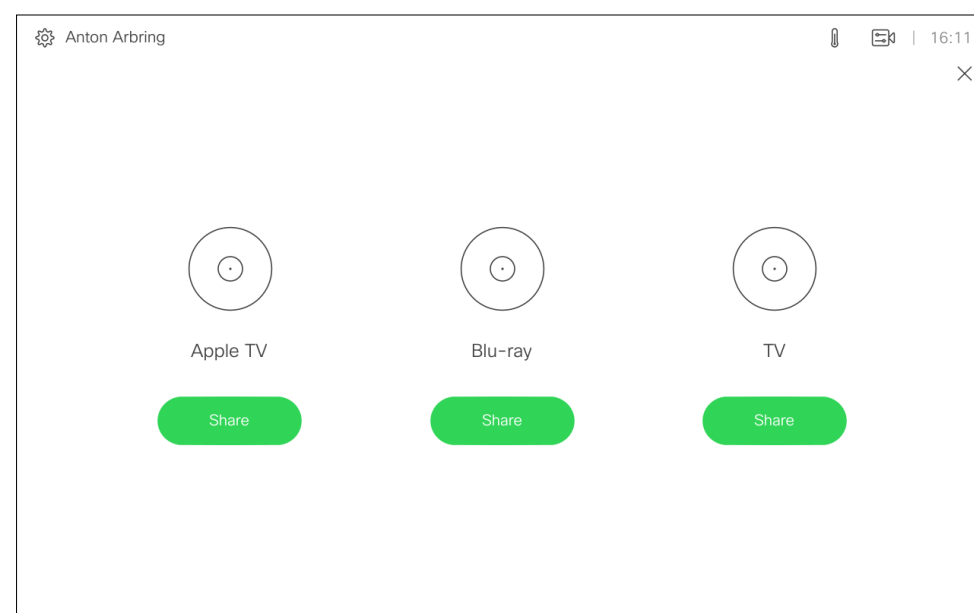

パート 3: マクロでの操作

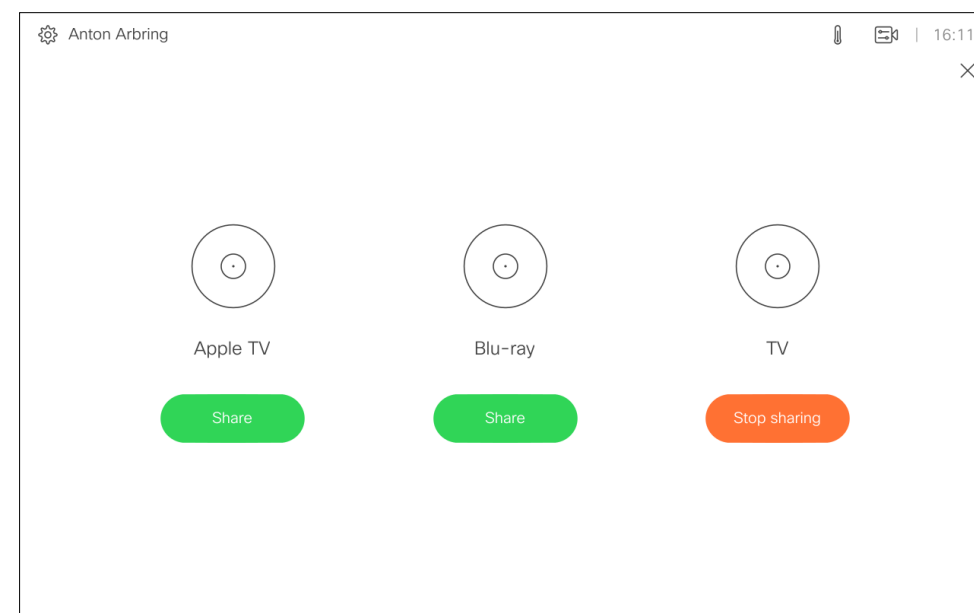
マクロの作成

マクロによって、ビデオ エンドポイントの一部を自動化することができる JavaScript コードのスニペットを記述できます。このようにしてカスタム動作を作成します。

注: SX10 はマクロをサポートしていません。

ビデオ システムの Web インターフェイスに管理者クレデンシャルでサインインし、[統合 (Integration)] > [マクロ エディタ (Macro Editor)] に移動します。

初めてこれをコーデックで実行するとき、このコーデックでマクロの使用を有効にするかどうか尋ねられます。

後でマクロ エディタからマクロの使用を無効にすることもできます。この方法では、マクロの実行は恒久的には無効にされません。コーデックが再起動されるたびに、マクロは自動的に再度有効にされます。

自動再起動を無効にするには、xConfiguration Macros Mode: Off を使用する必要があります。

システムによる予期しない動作が発生する場合に、このコマンドを使用することができます。このような場合、トラブルシューティングを進める前に、必ずマクロを無効にする必要があります。

マクロ フレームワークには多くの利点があります。インテグレータで以下を行えます。

- ・ 展開の調整。
- ・ 独自の「機能」、またはシスコが新しいソフトウェア機能の形で提供しない機能に対する「回避策」の作成。
- ・ シナリオまたは再構成の自動化。
- ・ カスタム テストまたはモニタリングの作成。

マクロを使用する場合、UI 拡張機能コントロールでローカル を有効にするための外部制御システムは不要になりました。

ただし、照明やブラインドなどの周辺機器を制御するような、xAPI 経由でローカル アクションを実行する場合は、適切なサードパーティ製の制御システムが必要になります。

ローカル の例には、スピード ダイヤルのため、またはすべての設定 (入力ソース、カメラのプリセットなど) をデフォルトに戻す「ルーム リセット」をトリガーするためのコントロールパネルがあります。

注: マクロ フレームワークは、ローカル xAPI の対話に限定されています。マクロ フレームワーク コードを介してデータをプッシュまたは受信するサーバへのリモート ネットワーク接続を確立することはできません。

免責事項: シスコはマクロ フレームワーク自体のみをサポートします。シスコでは、コンパイルに失敗するコード、または動作しないことが開発者の「意図」どおりであるコードはサポートしません。構文が正しいこと、また JavaScript でマクロを記述するための十分なコーディング スキルの取得は、コードを記述する人の責任になります。

開発者のパブリック フォーラム、問題になっている製品の API リファレンス ガイド、およびマクロ エディタのヘルプ セクションを参照してください。詳細について、以下のページも参照してください。

パート 3: マクロでの操作 マクロ エディタ パネル

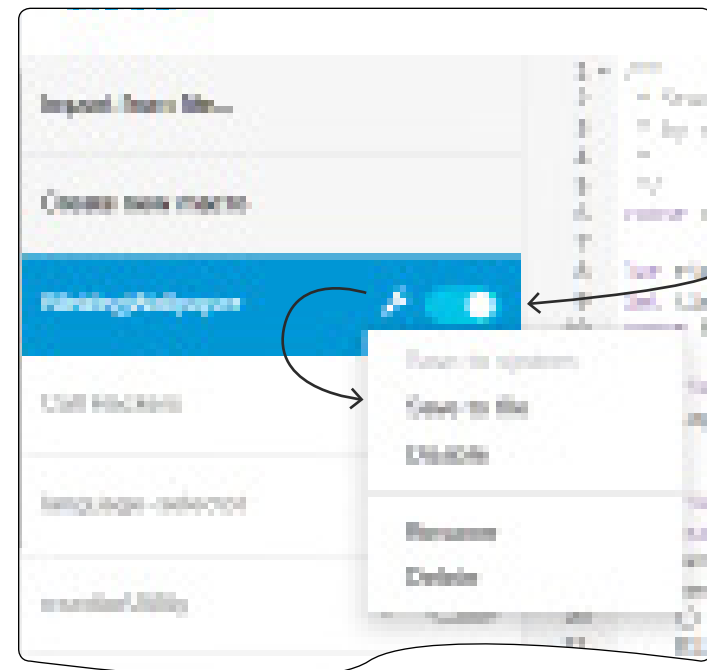

マクロのアクティブ/非アクティブを切り替えます。

マクロの開始、停止、再開に使用します。再起動後、マクロは自動的に再度有効にされます。詳細については、前のページを参照してください。

[ログの切り替え(Toggle log)]は、ログ コンソールの表示/非表示を切り替えます。

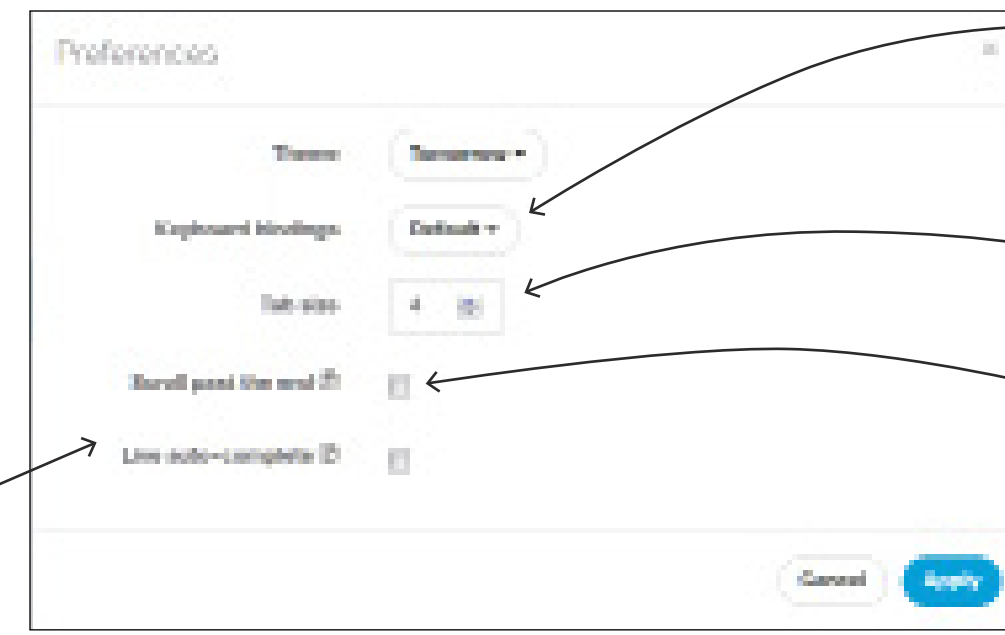

使用するキーボード ショートカットのセットを定義します。[Vim] または [Emacs] のいずれかを選択します。

タブの幅を定義します (スペース数単位)。

[最後までスクロールする (Scroll past the end)] をチェックすると、マクロの末尾が画面の中央で維持されます。

すべてのサンプル マクロについて、[サンプルのロード (Load Example)] をクリックし、メイン エディタ ウィンドウに直接コードを貼り付けることができます。

注: この操作を行うアクティブな編集セッションで、左側のメニューから [新規マクロの作成 (Create new macro)] をクリックし、[サンプルのロード (Load Example)] をクリックする必要があります。

上記は、新しいマクロのプログラミング セッションを開始する場所を示しています。You can either (*js) から既存のコードをインポートするか、[新規マクロの作成 (Create new macro)] をクリックして空のマクロを作成することができます。

[新規マクロの作成 (Create new macro)] をクリックすると、メインのエディタ ウィンドウがアクティブになります。ここからコーディングを開始できます。

マクロは、マクロの一覧に表示されます。

上に示す図のように、レンチ アイコンをクリックして、使用可能なオプションにアクセスできるようにします。

マクロの名前は、その名前をクリックして、編集し、Enter キーを押すことによっても変更できます。

マクロの保存、削除、またはアクティブ/非アクティブの切り替えを行うと、ランタイム全体(つまり、アクティブなマクロすべて)が再起動されます。ランタイムの詳細については、次のページを参照してください。

ログ コンソールの目的は、マクロを実行すると何が起るかを明らかにすることです。ここでは、ランタイムのアクション、およびコンソールに出力することにした内容すべてが表示されます。

コンソール ログ ウィンドウに表示される内容の多くは、エンドポイントのログ バンドル内の macros.log ファイルにエクスポートされます。

これは、コードのエラーおよび例外を明らかにするために使用できます。次のコマンドを発行して、カスタム テキストをログに記録することもできます。

```
console.log('this is a log entry');
```

キー入力によりログを検索します。

ログ コンソール

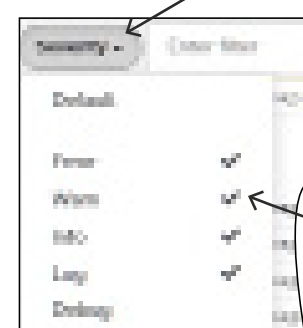

ログに記録したいエラーや例外のタイプがチェックされていることをここで確認します。チェックされていない場合は、コンソール ログ ウィンドウに表示されません。

最後の再起動以降に生じた事柄だけでなく、全体の履歴を表示したい場合は、[履歴を表示 (Show history)] をチェックします。

マクロの概要
マクロのチュートリアル

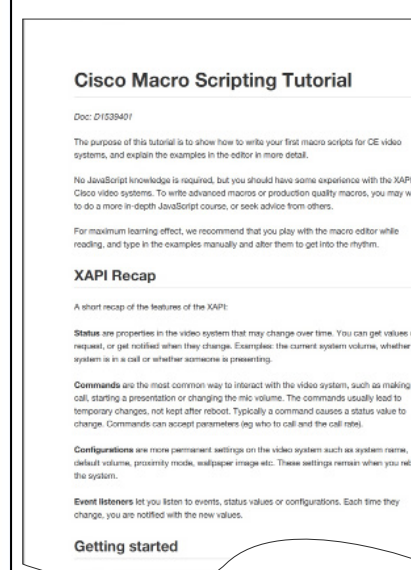

[チュートリアル (Tutorial)] をクリックすると、PDF をダウンロードするか尋ねられます。

ここで、JavaScript コードを記述します。JavaScript ライブラリが一部の領域で限られているように思える可能性があります。これは、特定のシナリオを防ぐために意図的に行われています。

エディタは自動的に構文エラーを検出し、スクリプトに検出されたエラーがある場合、コードを保存しないようにします。エラーの上にカーソルを動かし、詳細を確認します。

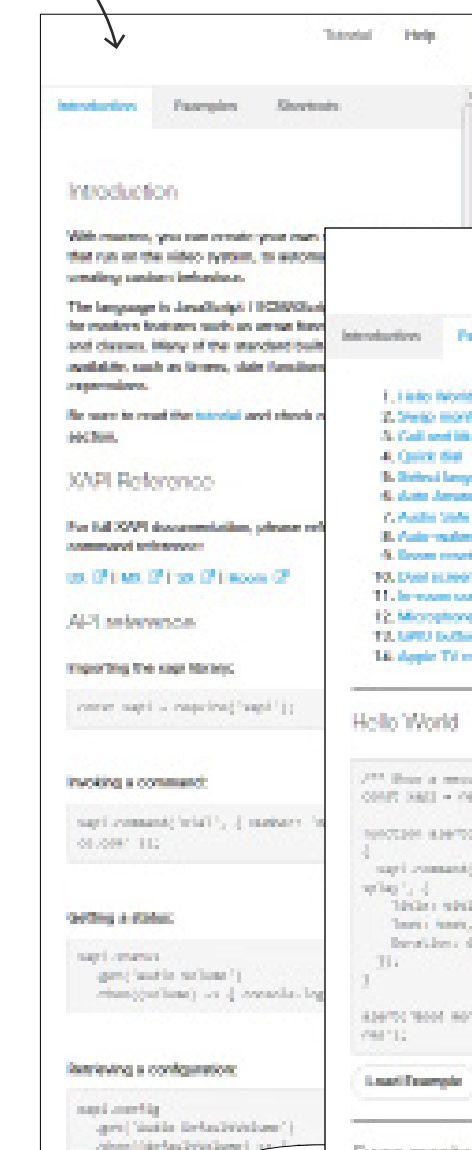

キーボードのショートカットを使用できます。

確認すべき事柄

マクロは、システムの期待どおりの動作を変更する場合があります。作成したマクロが通常のユーザを驚かせたり、混乱を生じさせたりする可能性があるならば、ビデオ システム画面の通知などを通してそれらの変更について知らせます。

マクロを他のマクロに依存させないようにすることをお勧めします。もちろん、複数のマクロのアクションが相互に依存しない限り、呼び出し状態など同じ xapi 値をリッスンする複数のマクロを作成することはできます。

大量のマクロを使用すると、重い負荷がかかりコーデックのパフォーマンスが低下する可能性があることに注意してください。

現在マクロで、部屋の照明を制御するなど、外部からデータを取得したり、外部に送信したりすることはできません。これを行うには、外部制御システムが必要になります。マクロと外部システムを組み合わせることによって、使用方法の幅を広げることができます。たとえば、単純な照明の制御に Crestron を使用し、プレゼンテーションやコールの状態に応じて照明を調整するなど、より高度な方法での調整にマクロを使用することができます。

Touch10 / DX に表示されるカスタマイズしたテキストをマクロに含めることができます。このテキストは、特定の機能のアクティブ化/非アクティブ化を確認するようユーザに警告したり、メッセージに従って行動するようユーザに注意を喚起したりするために使用できます。

このようなテキストによって純粋に情報を提供することができますが、情報を入力して応答するようユーザに求めることもできます。また、この情報に基づいて、ビデオ システムに直接動作させることもできます。[「HTTP\(S\) 要求の送信」\(40ページ\)](#)も参照してください。

マクロ ランタイムについて

アクティブ化されたすべてのマクロは、マクロ ランタイムと呼ばれる、ビデオ エンドポイントの単一プロセスで実行されます。デフォルトで実行されますが、エディタから手動でそれを停止したり、開始したりすることができます。ビデオ エンドポイントを再起動した場合、xconfiguration macros autostart が On であれば、ランタイムは自動的に再開されます。

マクロが応答しなくなると(無限ループなどのために数秒間応答できなくなることがあります)、安全メカニズムによってランタイムが停止され、それにより、すべてのマクロも停止します。

ランタイムは、数秒後に自動的に再起動されます。この動作は継続しますが、ランタイムがシャット ダウンされるたびに、再起動までの時間が長くなります。これが一定回数以上発生すると、マクロに問題があることを通知するためにシステム診断が表示されます。

利用可能な学習リソース

マクロ機能の活用方法について学習したい場合、以下の資料をお勧めします。

- マクロ エディタのヘルプ セクションで見つけることができる「マクロの概要」をご覧ください。
- マクロ エディタにある「マクロのチュートリアル」をご覧ください。このチュートリアルは、cisco.com から無料でダウンロードすることもできます。
- マクロ エディタには、すぐに使用できるいくつかのサンプルも含まれています。これらすべてのサンプルは、エディタに読み込むことも、そこで学ぶことも、ご使用の設定でそのまま使用することもできます。もちろん、必要に応じて改良するための基盤として用いることもできます。

トラブルシューティングを行うときはマクロを無効にする

意図しない動作の変更が起こり、システムでマクロを実行する場合、トラブルシューティングを進める前に、必ずマクロを無効にします。

これを行うには、xConfiguration Macros Mode: On/Off を使用します。

マクロ フレームワークには、macros.log という名前の独自のログファイルがあります。

macros.log ファイルには、マクロ コンソールに出力されるものの多くが記録されます。コンソールに出力するようにマクロを設定できますが、これはログに保存されます。そのため、このファイルでカスタム ログ メッセージ(これは開発者が前もって作成することが必要です)を確認できることを覚えておいてください。

マクロ エディタのヘルプ セクションにある「マクロの概要」を参照してください。

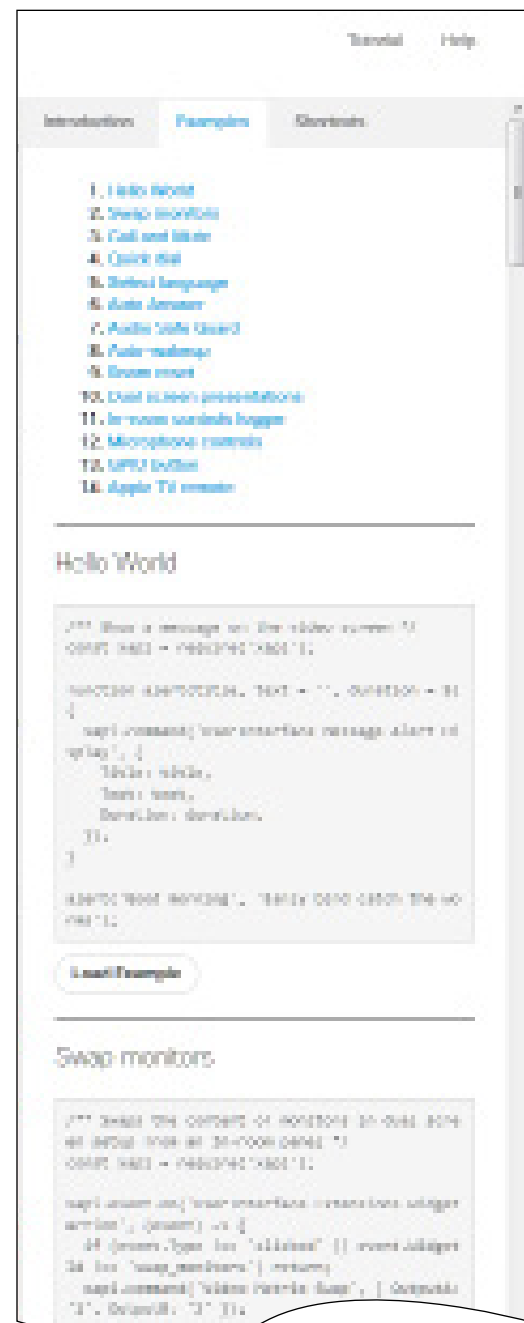
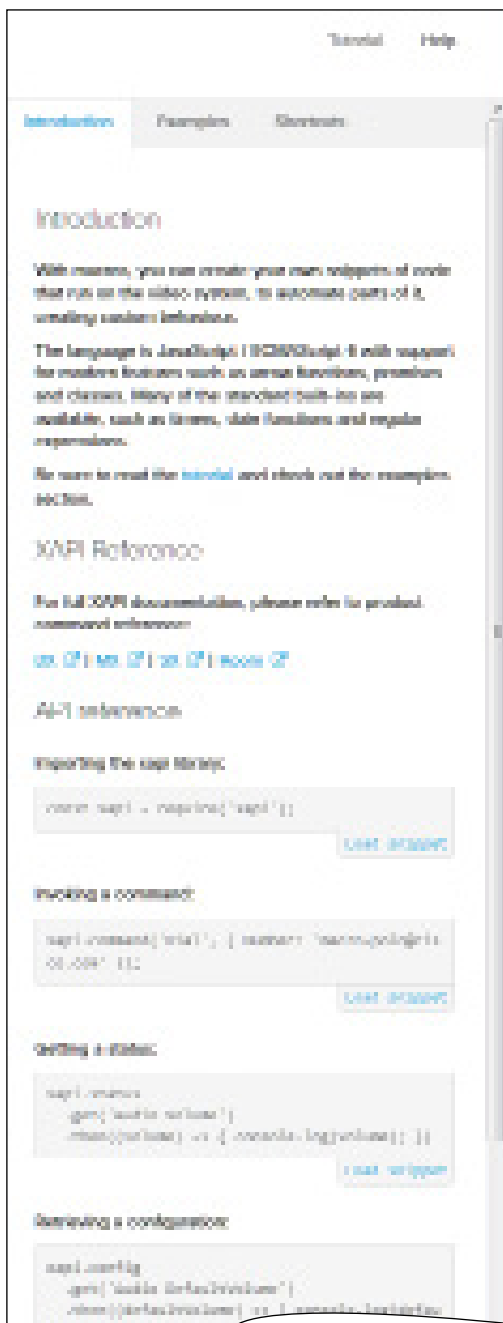

すべてのサンプルマクロについて、[サンプルのロード (Load Example)] をクリックし、メインエディタ ウィンドウに直接コードを貼り付けることができます。詳細については、前のページを参照してください。

「チュートリアル」では、独自のマクロを作成するにあたり、知っておくべき情報のほとんどが提供されます。

[チュートリアル (Tutorial)] をクリックすると、PDF をダウンロードするか尋ねられます。

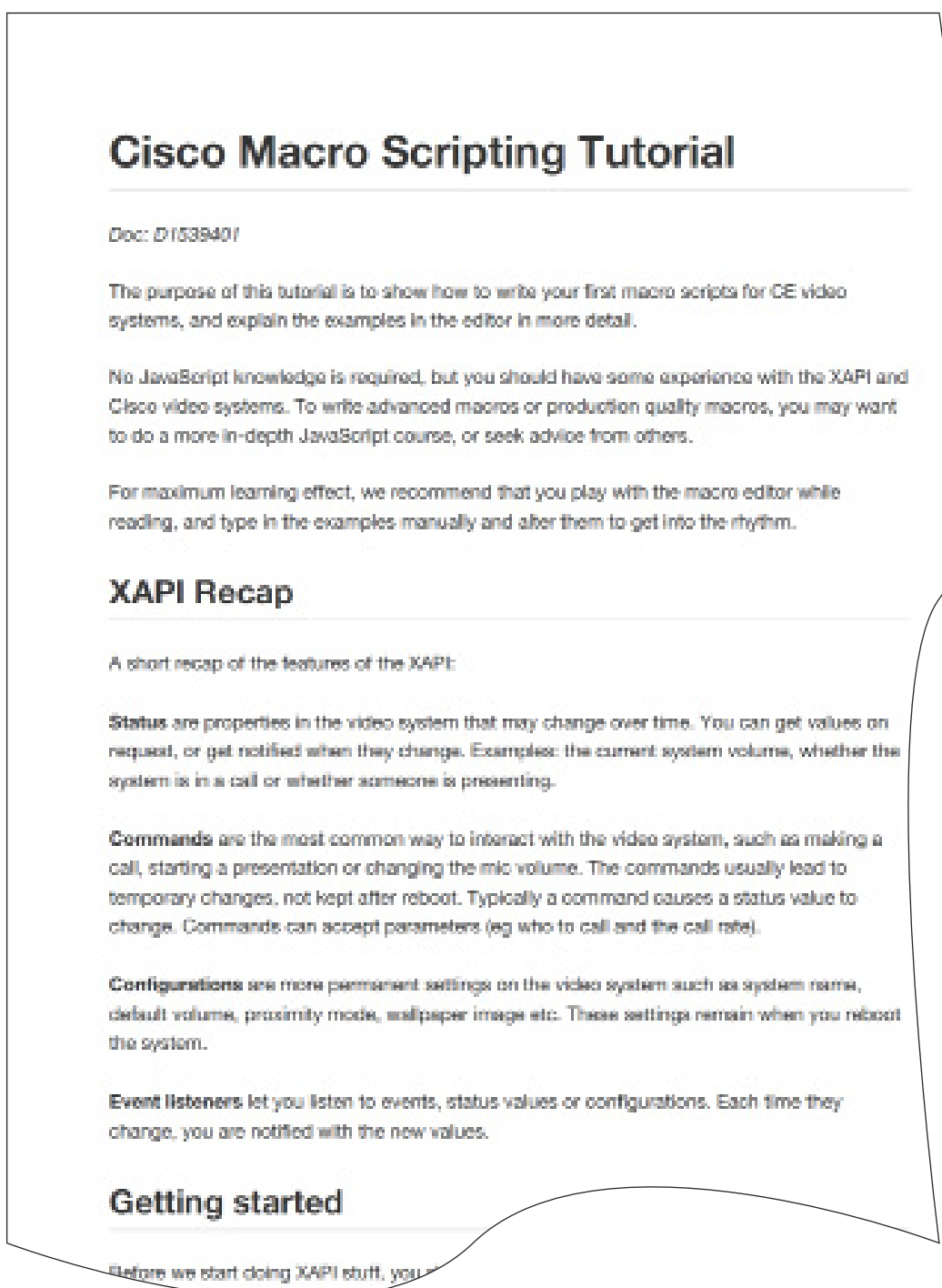

パート 4 サードパーティ USB コントロールデバイスの組 み込み

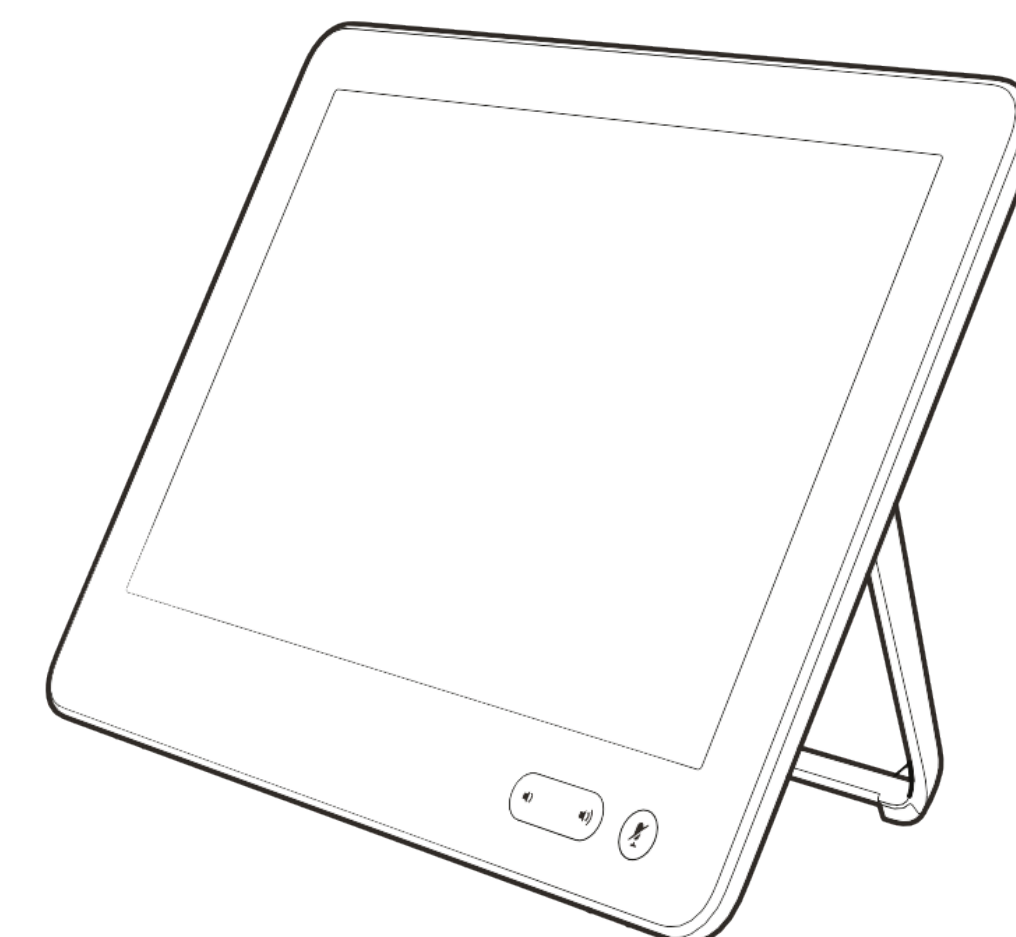

USB コントロールデバイスの機能について

特徴

この機能は、サードパーティー USB 入力デバイスを使用してビデオシステムの特定の機能、または挙動を制御することができます。USB キーボードでの Bluetooth リモート制御(USB ドングル付き)はこういった入力デバイスの一例です。

注:この機能を使用するには、何らかのアクションを定義して実装する必要があります。このような入力デバイスの使用は、このような操作を行うことを意図したものではありません。アクションの選択にすぐに利用可能なアクションのライブラリがありません。

この機能は、Touch 10 または DX ユーザ インターフェイス に代わることを意味してはませんが、いずれか便利な方の機能を補正するものです。

入力デバイスの要件

入力デバイスは、USB キーボードとしてアドバタイズされていなければなりません。キーボードという用語は、必ずしもここでは理解する必要はありません。USB ドングルを使用した Bluetooth リモートコントロールがこの操作を実行します。

機能概要

USB 入力デバイスのボタンを押すと、API でイベントが生成されます。マクロまたはサードパーティーの制御デバイスは、こういったイベントをリッスンして応答することが可能です。これはタッチ 10 のユーザインターフェイスの室内制御ボタンに似ています。Webhook を使って、SSH セッションで直接イベントをリッスンすることも可能です。

使用者がイベントへの応答として実行するアクションを定義し、実装する必要があります。次に例を示します。

- ・ [音量アップ]キーが押されたら、ビデオシステムの音量を上げます。
- ・ スリープ キーが押されると、ビデオ システムはスタンバイ モードになります。

注:USB 入力デバイスのサポートはデフォルトで無効になっています。これは、明示的に有効にする必要があることを意味します。

周辺機器 > InputDevice > Modeをオンに設定します。

ボタンを押してから離すと、押されたイベントおよびリリースされたイベントが作成されます:

```
*e UserInterface InputDevice Key Action Key: <Name of key>>
```

```
*e UserInterface InputDevice Key Action Code: <Id of key>
```

```
*e UserInterface InputDevice Key Action Type: Pressed
```

```
** end
```

```
*e UserInterface InputDevice Key Action Key: <Name of key>
```

```
*e UserInterface InputDevice Key Action Code: <Id of key>
```

```
*e UserInterface InputDevice Key Action Type: Released
```

```
** end
```

イベントをリッスンするには、InputDevice イベントからのフィードバックを登録する必要があります。

```
xFeedback Register /event/UserInterface/InputDevice
```

```
** end
```

ビデオシステムによって入力デバイスが検出されると、**UserInterface > 周辺機器 > connecteddevice**ステータスに表示されます。入力デバイスは複数のデバイスとして報告される場合があります。

実際の例については、次のページを参照してください。

この機能の目的は次のとおりです。

この機能用のアプリケーションの例は、通常、次のようになります。

教室内および講義中は、小規模なリモートコントロールを使用して、ビデオシステムをスタンバイ モードから起動し、表示する入力ソースを選択できます。

[Touch 10] が不便である、または使用を許可されていない場合において、カメラのパン、傾き、およびズームを制御します (たとえば、遠隔医療と組み合わされた病院の手術室の場合)。

サードパーティ USB 入力デバイスの使用例

この例は、サードパーティ USB 入力デバイス (この場合リモート制御) のキーを使用して、スタンバイ機能の制御、音量の増減、ルームまたはデスクデバイスのカメラの制御を行う方法を示しています。

作成されたマクロは、関連するイベントをリッスンし、ルームまたはデスクデバイスの API を使用して、関連付けられたアクションを実行します。

注: 下のコマンド例では、ユーザ入力のテキストは標準フォントで表示されています。 のテキストは、ルーム デバイスから受信する応答です。

1 SSH 上のルームまたはデスクデバイスにログインします。ローカルの管理者ユーザが必要です。

2 サードパーティ USB リモートコントロールの使用を許可するようにデバイスを設定します。

```
xConfiguration Peripherals InputDevice Mode: On
** end

[OK]
```

注: 次のコマンドを使用すると、設定がオンになっているか、オフになっているかを確認できます。

```
xConfiguration Peripherals InputDevice Mode
* c Xxconfiguration Peripherals InputDevice Mode: On
** end

[OK]
```

3 フィードバックに登録して、リモートコントロールボタンが押されて離れたときに通知されるようにします。

```
xFeedback Register /event/UserInterface/InputDevice
** end

[OK]
```

注: このコマンドを使用して、デバイスがどのフィードバックに登録されているかを確認できます。

```
xFeedback list
/event/UserInterface/inputDevice
** end

[OK]
```

4 リモートコントロールのボタンを押して放し、フィードバック登録が機能することを確認します。

これにより、押した状態およびリリース済みの 2 つの異なるイベントが生成されます。ボタンを押したままにすると、ボタンが離されるまで、押されたイベントが表示されます。その後、リリース済みのイベントが生成されます。

次のイベントは、Enter キーを押して離れたときに発行されます。

```
*e UserInterface InputDevice Key Action Key: KEY_ENTER
*e UserInterface InputDevice Key Action Code: 28
*e UserInterface InputDevice Key Action Type: Pressed
** end
```

```
*e UserInterface InputDevice Key Action Key: KEY_ENTER
*e UserInterface InputDevice Key Action Code: 28
*e UserInterface InputDevice Key Action Type: Released
** end
```

5 関連する *InputDevice* イベントをリッスンし、デバイスの API を使用して関連付けられたアクションを実行するマクロを作成します。

a は [スタンバイ (standby)], [音量 (up)], [音量ダウン] ボタンを有効にします。

マクロが KEY_VOLUMEUP、KEY_VOLUMEDOWN、またはKEY_SLEEPを含むイベントを表示する場合は、関連コマンドを実行します。

b 矢印キー用のカメラ制御機能を作成します。ボタンが押されている間は、カメラの移動を維持する必要があります。ボタンを離すと、カメラの動きが停止します。

マクロは、KEY_LEFT、KEY_RIGHT、KEY_UP、またはKEY_DOWNを含むイベントを検出すると、関連コマンドを実行します。

次のコードでは、カメラの制御機能に関連するパーツが**太字**のフォントで強調表示されます。

```
const xapi = require (' xapi ');

function com(command, args='') {
  xapi.command(command, args);
  log(command + ' ' + JSON.stringify(args));
}

function log(event) {
  console.log(event);
}

function notify(message) {
  xapi.command('UserInterface Message TextLine Display', {
    Text: message,
    duration: 3
  });
}

function cameraControl(motor, direction, cameraId='1') {
  com('Camera Ramp', { 'CameraId': cameraId,
    [motor]: direction
  });
}
```

```
function init() {
  let standbyState;
  xapi.status.get('Standby').then((state) => {standbyState = state.State ===
  'Off' ? false : true; });
  xapi.status.on('Standby', state => {
  standbyState = state.State === 'Off' ? false : true;
  });
}
```

```
xapi.event.on('UserInterface InputDevice Key Action', press => {
  if (press.Type == "Pressed") {
    switch (press.Key) {
      case "KEY_LEFT":
        cameraControl (' Pan ', ' Left ');
        break;
      case "KEY_RIGHT":
        cameraControl (' Pan ', ' Right ');
        break;
      case "KEY_UP":
        cameraControl ('Tilt', ' Up ');
        break;
      case "KEY_DOWN":
        cameraControl ('Tilt", ' Down ');
        break;
      default:
        break;
    }
  } else if (press.Type == "Released") {
    switch (press.Key) {
      case "KEY_LEFT":
        cameraControl (' Pan ', ' Stop ');
        break;
      case "KEY_RIGHT":
        cameraControl (' Pan ', ' Stop ');
        break;
      case "KEY_UP":
        cameraControl (' Tilt ', ' Stop ');
        break;
      case "KEY_DOWN":
        cameraControl (' Tilt ', ' Stop ');
        break;
      case ' KEY_VOLUMEUP ':
        com('Audio Volume Increase');
        break;
      case ' KEY_VOLUMEDOWN ':
        com('Audio Volume Decrease');
        break;
      case ' KEY_SLEEP ':
        com(standbyState ? 'Standby Deactivate' : 'Standby Activate');
        break;
      default:
        break;
    }
  }
});
}
```

init();

パート 5
オーディオ コンソール

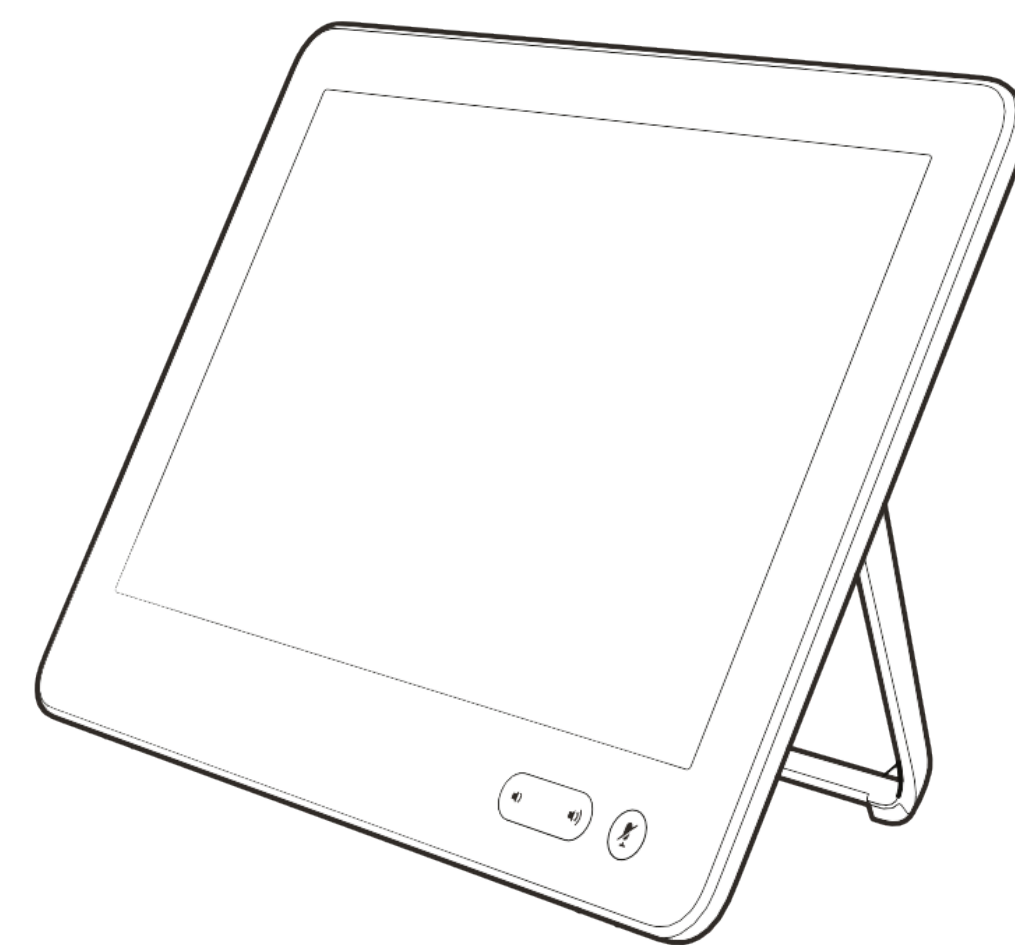

オーディオ接続をカスタマイズする

オーディオ コンソール ユーティリティを使用すると、簡単なドラッグ アンド ドロップを使用して、オーディオの入力と出力をどのように接続するかを定義できます。

オーディオ コンソールは、SX80 および Codec Pro を使用しているシステムで利用できません。

オーディオ コンソールは、ビデオ システムの Web インターフェイスの [セットアップ (Setup)] で見つかります。

論理入力グループと論理出力グループを定義することから始めます。その後で、これらの論理入力と論理出力に物理入力と物理出力を割り当てます。

いつでも新しい論理入力グループと論理出力グループを追加できます。同様に、いつでも論理モジュールを削除できます。

設定に適用された変更は直ちに有効になります。このバージョンの保存は自動化されているため、心配する必要はありません。

論理入力グループと論理出力グループには自由に名前を付けることができます。

マイクなどの物理入力は複数の入力に割り当てることができます。これは、ローカル聴衆者がマイクによる話を聞く必要がある講堂でビデオ システムを使用する場合に、ローカル補正を操作するのに便利です。

オーディオ コンソールのセットアップを使用すれば、遠端に送信されるマイク信号側のエコー制御を利用し、ローカルで使用される側のエコー制御を省略することができます(マイクを複数の論理グループに割り当てする方法を使用します)。これには、[ダイレクトオン (Direct On)] を使用します。詳細については、次のページを参照してください。

マイク信号にノイズ リダクションとイコライザの設定を適用することもできます。

物理出力を複数の論理出力グループに割り当ててはできません。

Codec Pro では、マイク入力はファントム供給がアクティブになっているライン入力です。

オーディオ コンソールのセットアップを使用すれば、遠端に送信されるマイク信号側のエコー制御を利用し、ローカルで使用される側のエコー制御を省略することができます(マイクを複数の論理グループに割り当てする方法を使用します)。

マイク信号にノイズ リダクションとイコライザの設定を適用することもできます。

物理出力を複数の論理出力グループに割り当ててはできません。

Codec Pro では、マイク入力はファントム供給がアクティブになっているライン入力です。これにより、一定数のマイク入力と固定数のライン入力しか得られないため、より自由度が高くなります。

オーディオ リターン チャンネルの使用

HDMI は、特定の環境下で、音声をどちらの方向にも送信できる能力を備えています。音声 が逆方向に送信される場合をオーディオ リターン チャンネル(ARC)と言います。Codec Pro はこれをサポートしています。

下の図のような設定を考えてみます。HDMI 経由で接続された Cisco QuadCam(一番上)、モニター(真ん中)、Codec Pro(一番下)が示されています。この設定では、QuadCam がカメラとサウンドバーの両方として機能します。

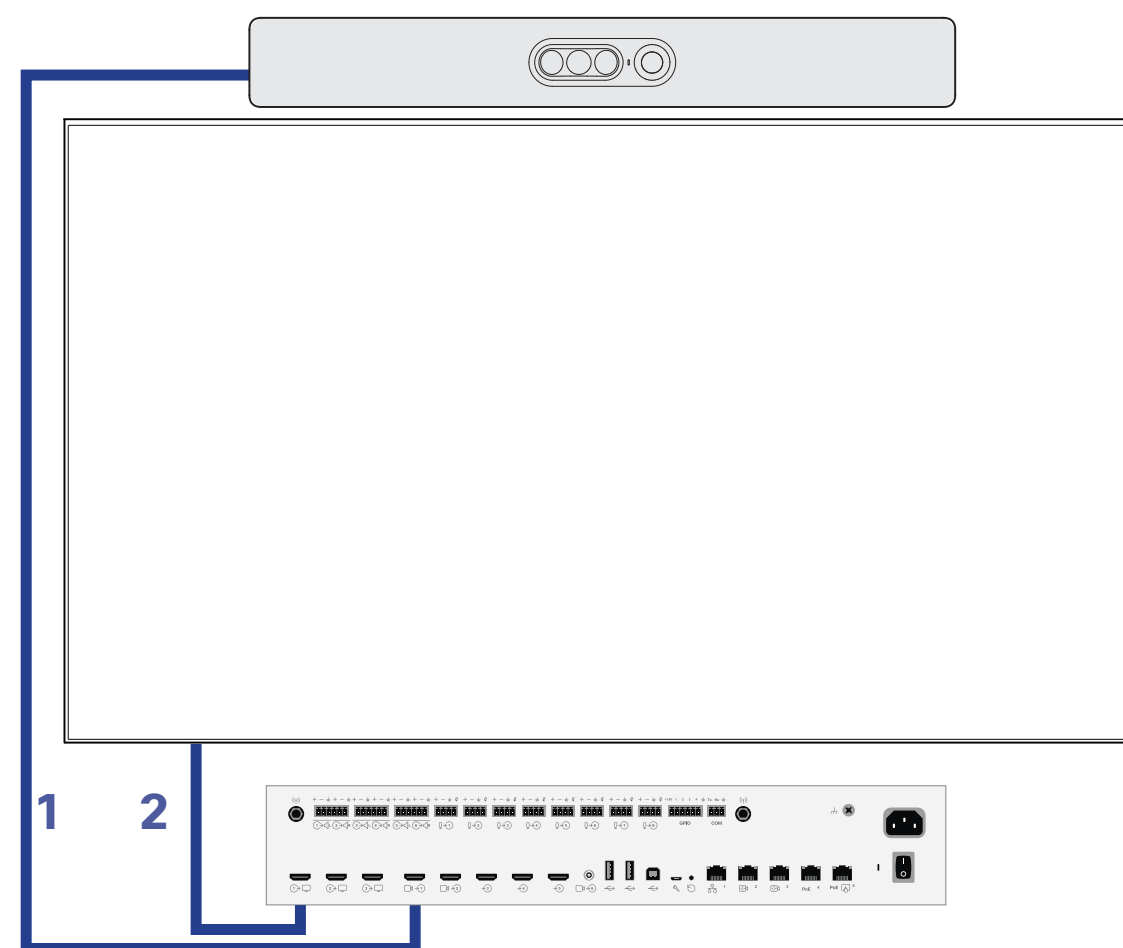

通常の用途では、1 の HDMI が QuadCam ユニットのカメラからの映像を Codec Pro に提供するために使用され、同じ HDMI のオーディオ リターン チャンネルが音声を Codec Pro から QuadCam のスピーカーにルーティングするために使用されます。

また、セットアップを単なるサウンドバー付きの TV として使用する場合は、システムが Codec Pro の HDMI out 1(ARC) 経由で音声をモニターから Codec Pro に送信し、Codec Pro が HDMI1 in (ARC) 経由でその音声をさらに QuadCam に送信します。

これを可能にするには、モニターを CEC+ARC 対応にする必要があります。セットアップで 4k 映像を使用する場合は、モニターが 4k 形式の CEC+ARC をサポートすることを確認してください。

パート 5: オーディオ コンソール オーディオ コンソール パネル

オーディオ コンソールは、ビデオ システムの Web インターフェイスの [セットアップ (Setup)] にあります。

物理入力コネクタのプールが使用可能です。

物理入力コネクタは論理入力グループに割り当てられます。これらの論理入力グループはユーザが作成します。

論理グループの名前は、[新規入力グループ] をクリックして指定します。

特定の物理入力コネクタを複数の論理グループに割り当てることもできます。ドラッグ アンド ドロップを使用します。

グループまたはグループのメンバーを削除するには、グループまたはメンバーにマウスをホバーします。X が表示されます。これをクリックすると、そのアイテムが削除されます。

論理グループのメンバーは、セットアップの詳細にアクセスできるように拡張することもできます。

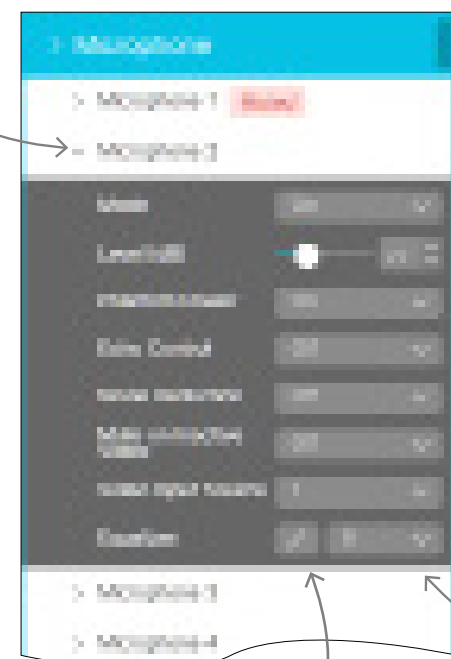

イコライザーのセットアップにアクセスできます。

この機能は、プレゼンターのマイクなどのシナリオで使用します。このようにカメラ/マイクの組み合わせが設定されている場合、このマイクは、関連付けられたカメラ (プレゼンターを撮影しているもの) がビデオを実際に送信しない限り、ミュートされます。

イコライザを使用すれば、最大 8 つの事前に定義されたイコライザ設定 (または「なし」つまり [オフ (Off)]) の中から選択することができます。このバージョンの Audio コンソールでは、イコライザを設定するためのグラフィカルツールが提供されています。詳細については、次のページを参照してください。

接続を削除するか、またはゲインを調整するには、[ケーブル (cable)] を右クリックします。



ここをクリックしてこちらにドラッグし、入力と出力間の接続を確立します。

コーデック Pro および Room 70 G2 には、自動モードが利用可能です。このモードでは、接続されているデバイスのうち、検出された接続デバイスに基づいて接続のプリセットを作成します。必要に応じてこれを変更できます。

イコライザーのセットアップにアクセスできます。

これは、まだ使用されていない物理出力コネクタのプールです。そのため、これらは非アクティブと見なされます。

論理出力グループの処理は論理入力グループと同様ですが、物理出力を複数の論理出力グループに割り当てることはできません。

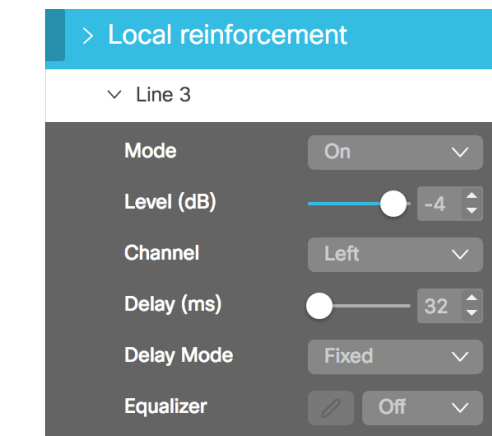

外部画面によって発生する可能性のある遅延を回避するように遅延モードを固定することを推奨します。

ローカル補正に使用する場合は、論理グループの個々のメンバーではなくグループを拡張します。

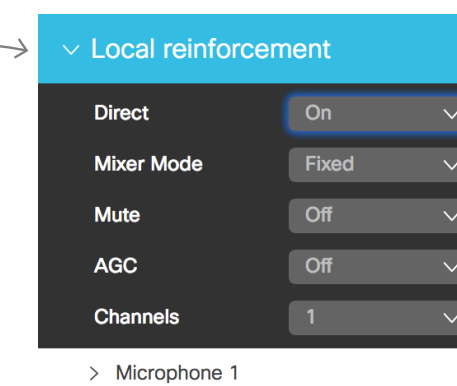

ローカル補強シナリオでは、マイクを Direct に設定し、下のテキストを参照してください。

以下のことにご注意ください。

Codec Pro では追加でオーディオ リターン チャンネル (ARC) を選択できます。この詳細については、前のページを参照してください。

Codec Pro では、マイク入力はファントム供給がアクティブになっているライン入力です。

ローカル補正のシナリオでは、エコー制御などの余分な処理がバイパスされるように、[マイク (Microphone(s))] が [ダイレクト (Direct)] に設定されていることを確認してください。これにより、遅延が最小化され、マスター音量コントロールがローカルプレゼンターの音量にも影響を与えることを回避するためにも機能します。

次のように、これにアクセスできるように論理グループを拡張します。

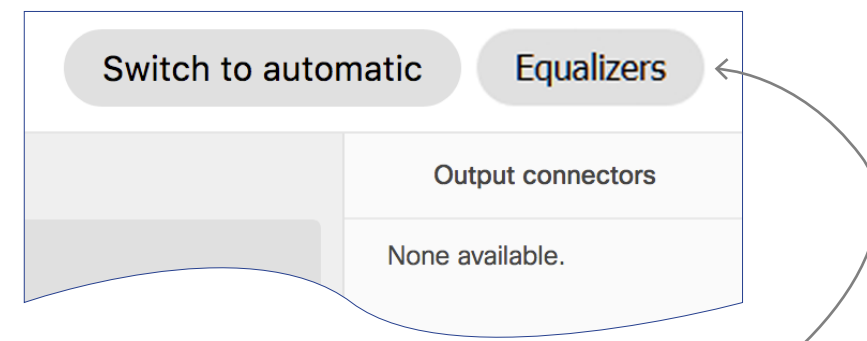

ここまたはここからイコライザーにアクセスできます。

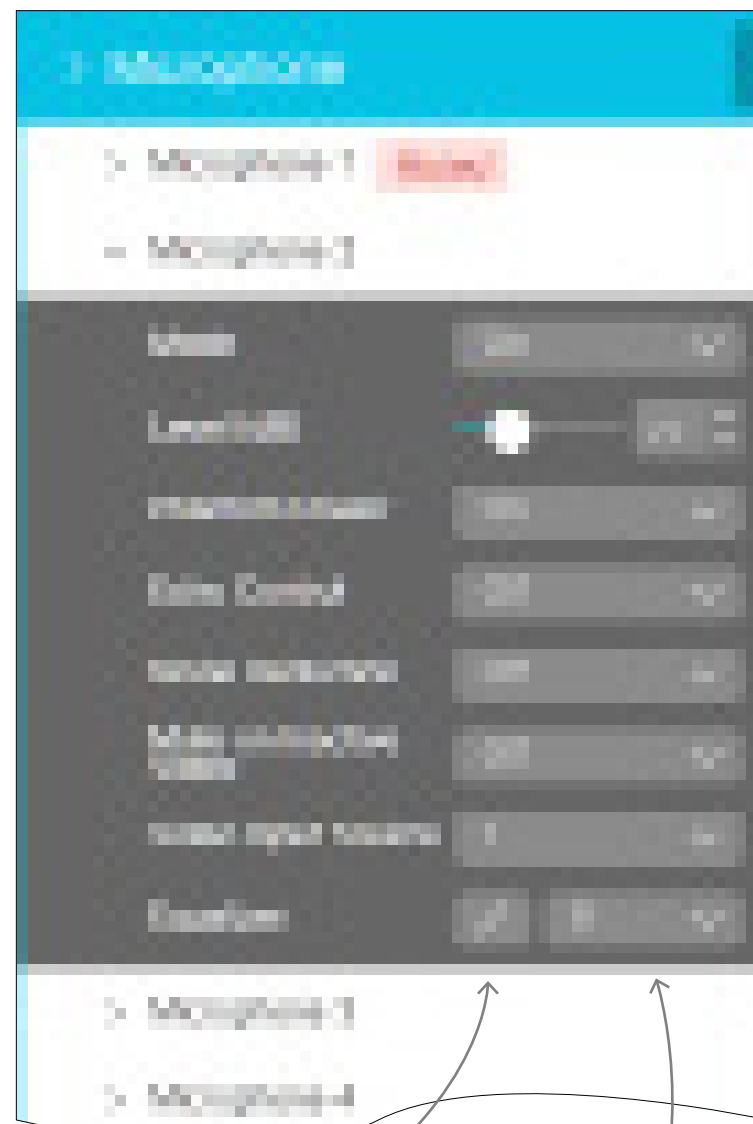

適用する 8 イコライザーの設定を次のように定義します (この例では、5. 5)。

これには 8 つのユーザー定義可能なパラメータ化された均等化設定があります。

設定は、1 つのフィルタタイプ、ゲイン、中央、クロスオーバー周波数、および Q 値を持つ最大 6 つのセクションで構成されています。

各セクションは独自の色で表示され、白の線はイコライザーの合計周波数応答を示しています。

[フィルター (filter)] セクションをアクティブまたは非アクティブにするには、ここをクリックします。

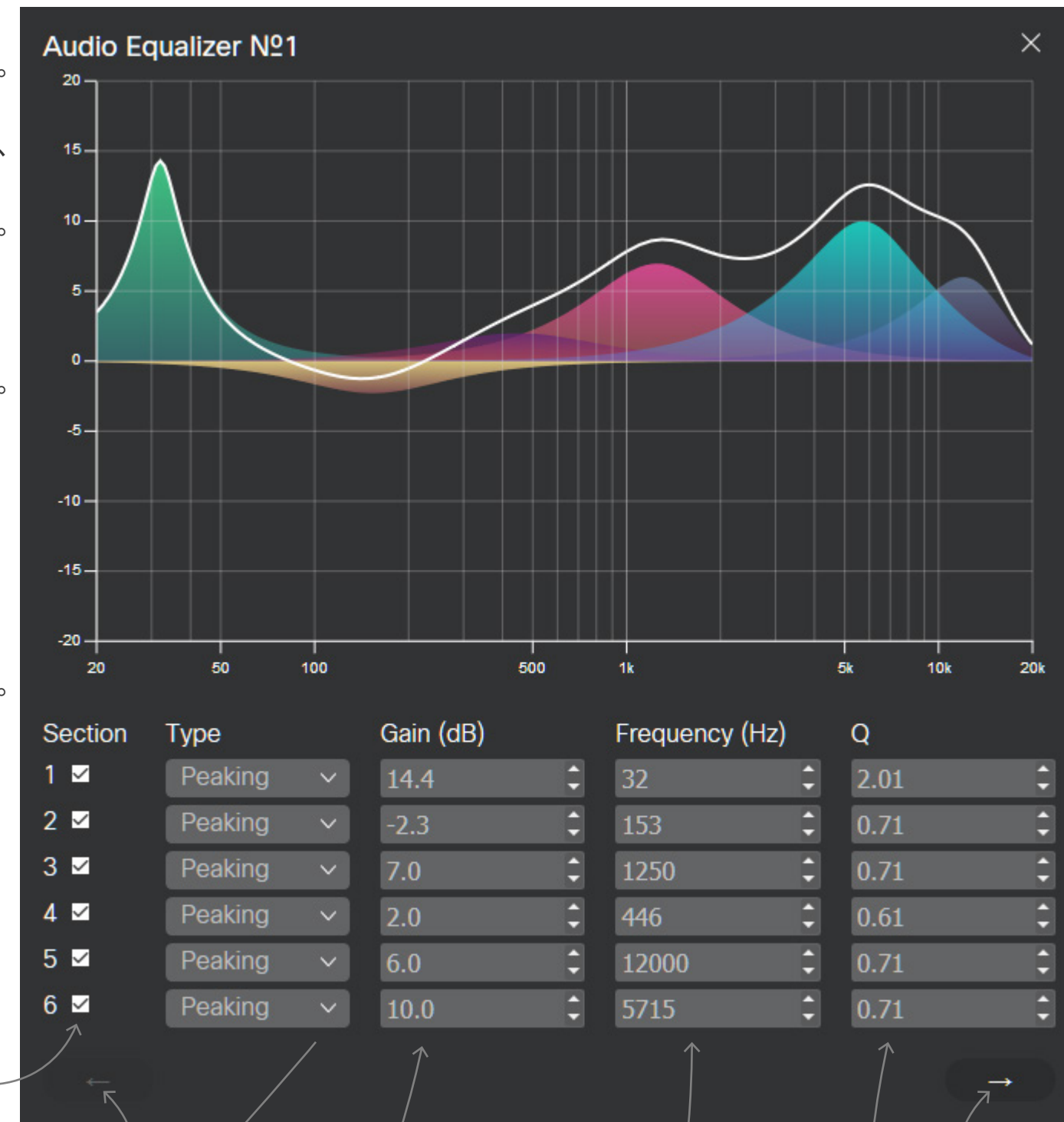

パラメータのいずれかを変更した結果がすぐにグラフに表示されるようになります。

設定は自動的に保存されます。もう、[保存 (Save)] ボタンを押す必要はありません。

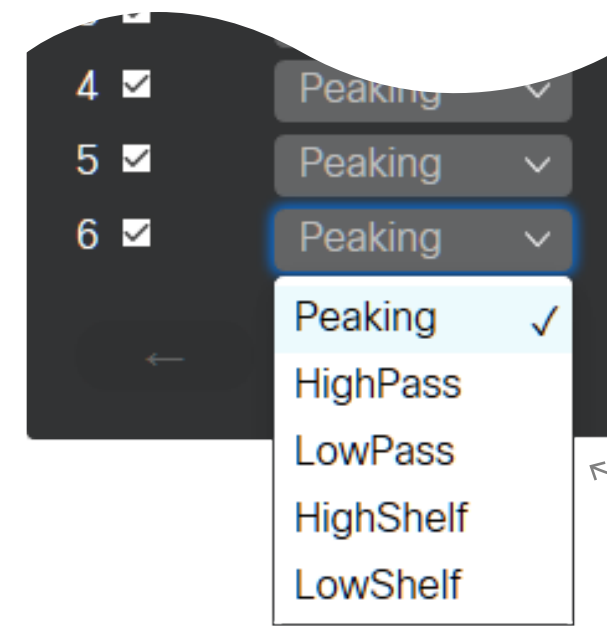

次のフィルタタイプが使用可能です。

前の設定 (該当する場合)

ゲイン設定の値スペースは 0 dB ± 20 dB です。

周波数の値スペースは 20 ~ 20 000 Hz です。

Q の値スペースは 0.1~ 10.0 です。

次の設定 (該当する場合)

マイクのセットアップについての詳細

論理グループを拡張して、グループレベルの設定にアクセスできるようにすることができます。

論理グループ全体をミュートします。

AGC (自動ゲイン制御) を有効または無効にします。論理グループ全体に適用されます。

[チャンネル (Channels)] には、1 (モノラル) または 2 (ステレオ) を指定できます。Codec Plus にも適用されます。マイク入力の場合、SX80 のこの設定を 1 のままにします。

ローカル補正のシナリオでは、エコー制御などの余分な処理がバイパスされるように、[マイク(Microphone(s))] が [ダイレクトオン(Direct On)] に設定されていることを確認してください。これにより、遅延が最小化され、マスター音量コントロールがローカルプレゼンターの音量にも影響を与えることを回避するためにも機能します。その他の用途では、[オフ(Off)] にしておきます。モード (Mixer Mode)] は [GainShared] または [Fixed] に設定できます。[GainShared] にすると、マイク信号の合計レベルが特定の値を超えることはありません (ただし個々のオフセットは保持されます)。[Fixed] モードでは、レベルはまとめて合計されます。

論理グループのメンバーは、そのメンバーのみに固有のセットアップに関する詳細にアクセスできるように拡張することもできます。

[ファントム電源 (Phantom Power)] は、回線レベルの信号を提供するプリアンプとともにマイクを使用しており、マイクケーブルで電力を送信する必要がない場合にオフにできます。

マイク入力を回線入力として使用する場合は、ゲインを下げてください (通常 40 dB 以上)。

Codec Pro では、マイク入力はファントム供給がアクティブになっているライン入力です。

チャンネルおよび SX80 での入力について

マイク以外の入力ソースでは、SX80 により、Codec Pro と同様にステレオモードを設定するオプションが提供されます (下記を参照)。

マイク、回線、HDMI 入力など、入力ソースはすべてどの入力グループにでも含めることができます。これは、左側にあるグループの名前から見る您可以通过 (マイクロフォン / 回線)。また、マイク以外の入力はエコー制御の対象にはならないことにも注意してください。SX80 の回線入力のいずれかに接続されているプリアンプとともにマイクを使用する場合は、エコー制御を使用できません。このような場合は、外部のエコー制御の使用を検討する必要があります。ただし、こうしたデバイスの使用はお勧めしません。

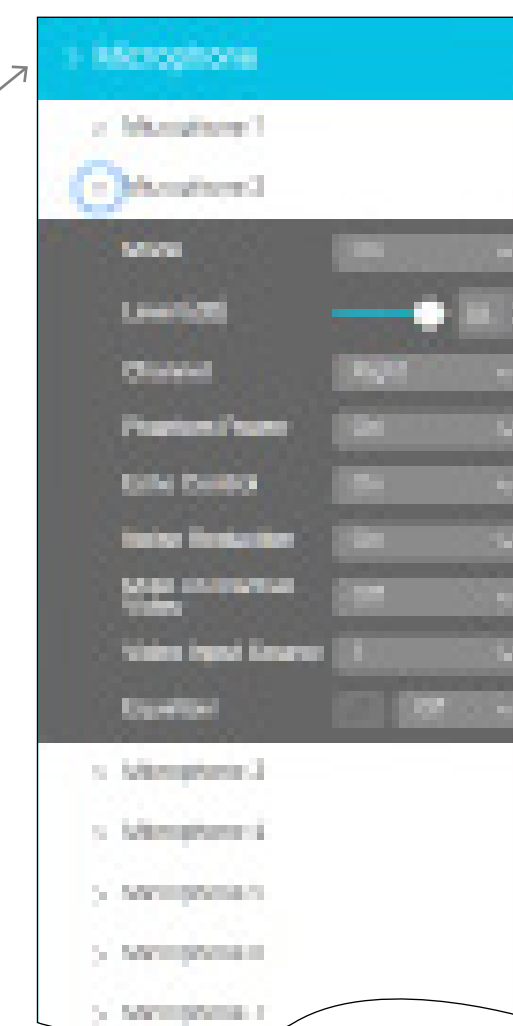

[モード (Mode)]: マイクはオンまたはオフに設定できます。

[レベル (Level)] という用語は、ここではゲインとして解釈する必要があります。

[チャンネル (Channels)] が 2 (グループレベル) に設定されている場合は、ここで [チャンネル (Channel)] 設定を使用して、この特定のマイクが左チャンネルマイクのグループと右チャンネルマイクのグループのどちらに属するかを指定できます (Codec Pro のみ)。

SX80 では、マイクにはこの設定を指定できませんが、他の入力ソースには指定できます。Codec Pro では、あらゆるタイプの入力ソース (マイクを含む) でこれを実行できます。詳しくは上記も参照してください。

論理グループ全体がグループレベルの [ダイレクト (Direct)] に設定されている場合、[エコー制御 (Echo Control)] は [該当なし (N/A)] に設定されます。

[ノイズリダクション (Noise Reduction)]: これを [オン (On)] に設定すると、ルームに存在する連続ノイズ (ファンなど) が軽減されます。突発的なノイズは抑制されません。

[非アクティブなビデオでミュート (Mute on Inactive Video)]: プレゼンターのマイクなどのシナリオでこの機能を使用します。このようにカメラ/マイクの組み合わせが設定されている場合、このマイクは、関連付けられたカメラ (プレゼンターを撮影しているもの) がビデオを実際に送信しない限り、ミュートされます。

[イコライザ (Equalizer)] については前のページで説明しています。

Cisco のお問い合わせ先

Cisco のウェブサイトでは、Cisco の世界各地のお問い合わせ先を確認できます。

URL:<http://www.cisco.com/go/offices/>

本社
Cisco Systems, Inc.
170 West Tasman Dr.
San Jose, CA 95134 USA

知的財産

このマニュアルに記載されている仕様および製品に関する情報は、予告なしに変更されることがあります。このマニュアルに記載されている表現、情報、および推奨事項は、すべて正確であると考えていますが、明示的であれ黙示的であれ、一切の保証の責任を負わないものとします。このマニュアルに記載されている製品の使用は、すべてユーザ側の責任となります。

対象製品のソフトウェア ライセンスおよび限定保証は、製品に添付された『Information Packet』に記載されています。添付されていない場合には、代理店にご連絡ください。

Cisco が採用している TCP ヘッダー圧縮機能は、UNIX オペレーティング システムの UCB (University of California, Berkeley) のパブリック ドメイン バージョンとして、UCB が開発したプログラムを採用したものです。All rights reserved. Copyright © 1981, Regents of the University of California.

ここに記載されている他のいかなる保証にもよらず、各社のすべてのマニュアルおよびソフトウェアは、障害も含めて「現状のまま」として提供されます。シスコおよび上記代理店は、商品性、特定目的適合、および非侵害の保証、もしくは取り引き、使用、または商慣行から発生する保証を含み、これらに限定することなく、明示または黙示のすべての保証を放棄します。

いかなる場合においても、シスコおよびその供給者は、このマニュアルの使用または使用できないことによって発生する利益の損失やデータの損傷をはじめとする、間接的、派生的、偶発的、あるいは特殊な損害について、あらゆる可能性がシスコまたはその供給者に知らされていても、それらに対する責任を一切負わないものとします。

このマニュアルで使用している IP アドレスおよび電話番号は、実際のアドレスおよび電話番号を示すものではありません。マニュアルの中の例、コマンド出力、ネットワーク トポロジー図、およびその他の図は、説明のみを目的として使用されています。説明の中に実際の IP アドレスおよび電話番号が使用されていたとしても、それは意図的なものではなく、偶然の一致によるものです。

印刷版と複製ソフトは公式版とみなされません。最新版はオンライン版を参照してください。

シスコは世界各国 200 箇所にオフィスを開設しています。各オフィスの住所、電話番号、FAX 番号については、Cisco のウェブサイトwww.cisco.com/go/officesをご覧ください。

Cisco および Cisco のロゴは、米国およびその他の国における Cisco およびその関連会社の商標を示します。Cisco の商標の一覧については、www.cisco.com/go/trademarksをご覧ください。Third-party trademarks mentioned are the property of their respective owners. 「パートナー」という用語の使用は Cisco と他社との間のパートナーシップ関係を意味するものではありません。(1110R)。