

# Cisco Webex Desk

## Installation Guide

- FR Guide d'installation
- DE Installationshandbuch
- IT Guida per l'installazione
- ES Guía de instalación
- PT Manual de Instalação



# Dimensions

## Dimensions / Maße / Dimensioni / Dimensiones físicas / Dimensões

- Width 22.2 in. (56.5 cm)  
Largeur / Breite / Larghezza / Ancho / Largura
- Depth 2.8 in. (7.0 cm)  
Profondeur / Tiefe / Profondità / Profundidad / Profundidade
- Height 18.7 in. (47.4 cm)  
Hauteur / Höhe / Altezza / Altura / Altura
- Weight 19.2 lb. (8.7 kg)  
Poids / Gewicht / Peso / Peso / Peso



*WARNING Do not cover the desk device*

To prevent overheating, the desk device should not be covered or placed in a niche.

*ATTENTION à ne pas couvrir la barre multimédia*

Pour éviter toute surchauffe, la barre multimédia ne doit pas être couverte ou placée dans une alcôve.

*WARNUNG: Die Medienleiste darf nicht verdeckt werden*

Um ein Überhitzen zu vermeiden, darf die Medienleiste nicht abgedeckt oder in einer Nische aufgestellt werden.

*ATTENZIONE Non coprire la barra multimediale*

Per evitare il surriscaldamento, la barra multimediale non deve essere coperta o posta in una nicchia.

*ADVERTENCIA No cubra la barra multimedia*

Para evitar el sobrecalentamiento, la barra multimedia no debe cubrirse ni colocarse en un hueco.

*AVISO Não cobrir a barra multimédia*

Para evitar o sobreaquecimento, não deve cobrir a barra multimédia nem colocá-la num nicho.

# What's in the box

Composants fournis / Verpackungsinhalt / Contenuto della confezione / Descripción general de los pasos / Conteúdo da caixa

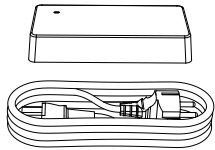
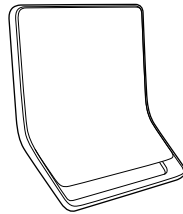
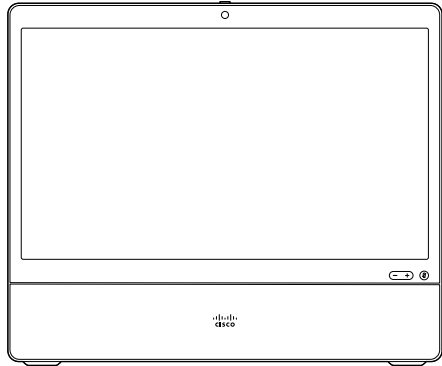

Power adapter  
Adaptateur secteur  
Netzteil  
Alimentatore  
Adaptador de alimentación  
Transformador

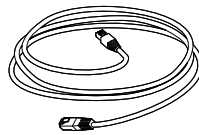

Ethernet  
3m / 9.8ft

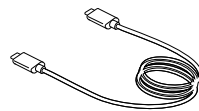

USB-C  
1.8m / 5.9ft

## Ordered separately

Commandés séparément / Separat bestellt / Ordinabili separatamente / Pedidos por separado / Encomendados em separado



Wall mount  
Montage mural  
Wandhalterung  
Montaggio a parete  
Montaje en pared  
Suporte para montagem na parede



×4

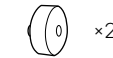

×2



×2



×2

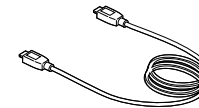

HDMI  
1.5m / 4.9ft

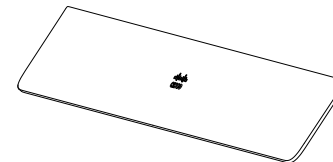

Metal grille  
Grille métallique  
Metallgitter  
Griglia metallica  
Rejilla metálica  
Placa de metal

# Attach stand

Installation du support / Ständer montieren / Montare il supporto / Fijar soporte / Anexe o suporte

Choose the angle and screw placement.

Choisissez l'angle et le placement des vis.

Wählen Sie Winkel und Schraubenplatzierung aus.

Scegliere l'angolazione e il posizionamento delle viti.

Elija el ángulo y la colocación de los tornillos.

Escolher onde colocar o parafuso e o ângulo.

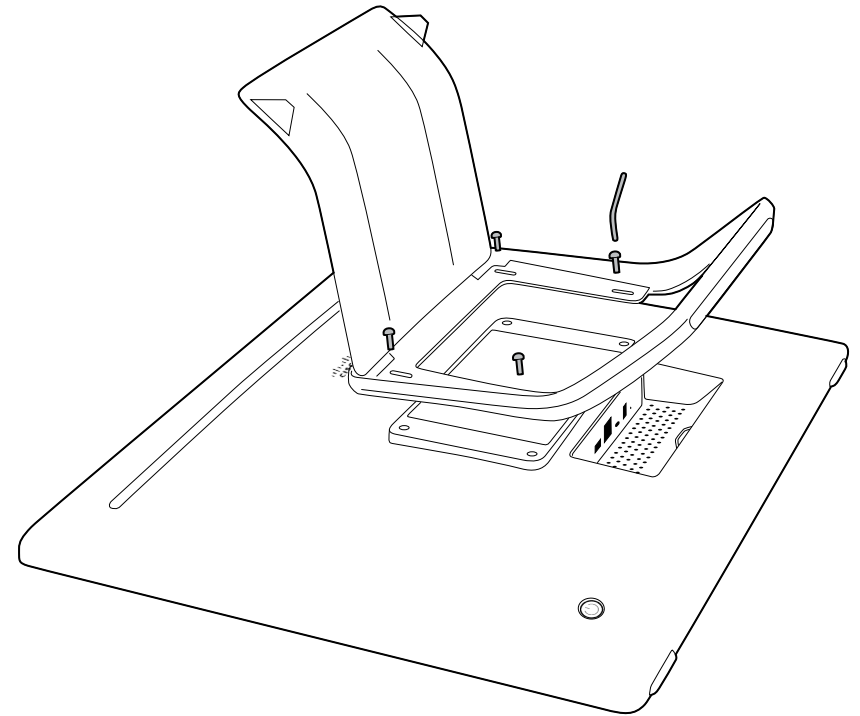
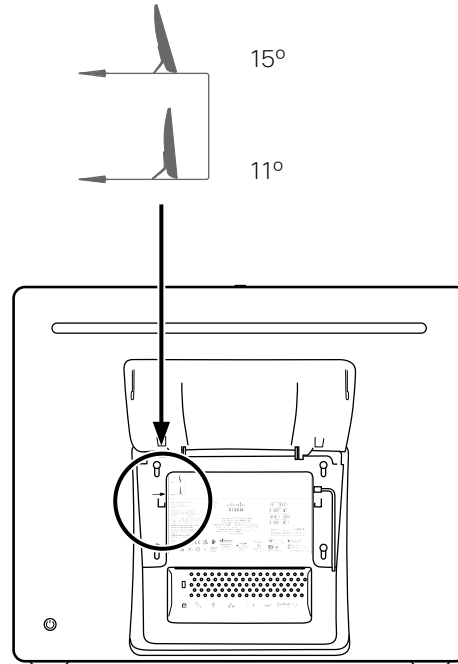

You can attach the device to a standard VESA mount. Compatible with 200×100.

Vous pouvez fixer le périphérique sur un support VESA standard. Compatible avec support 200 × 100.

Sie können das Gerät an einer standardmäßigen VESA-Halterung befestigen. Kompatibel mit 200×100.

È possibile fissare il dispositivo su un supporto VESA standard. Compatibile con 200×100.

Puede colocar el dispositivo en un soporte VESA estándar. Compatible con 200×100.

Pode fixar o dispositivo num suporte para montagem VESA padrão. Compatível com 200×100.

# Connect cables

Connexion des câbles / Kabel anschließen / Collegare i cavi /  
Conectar los cables / Ligue os cabos

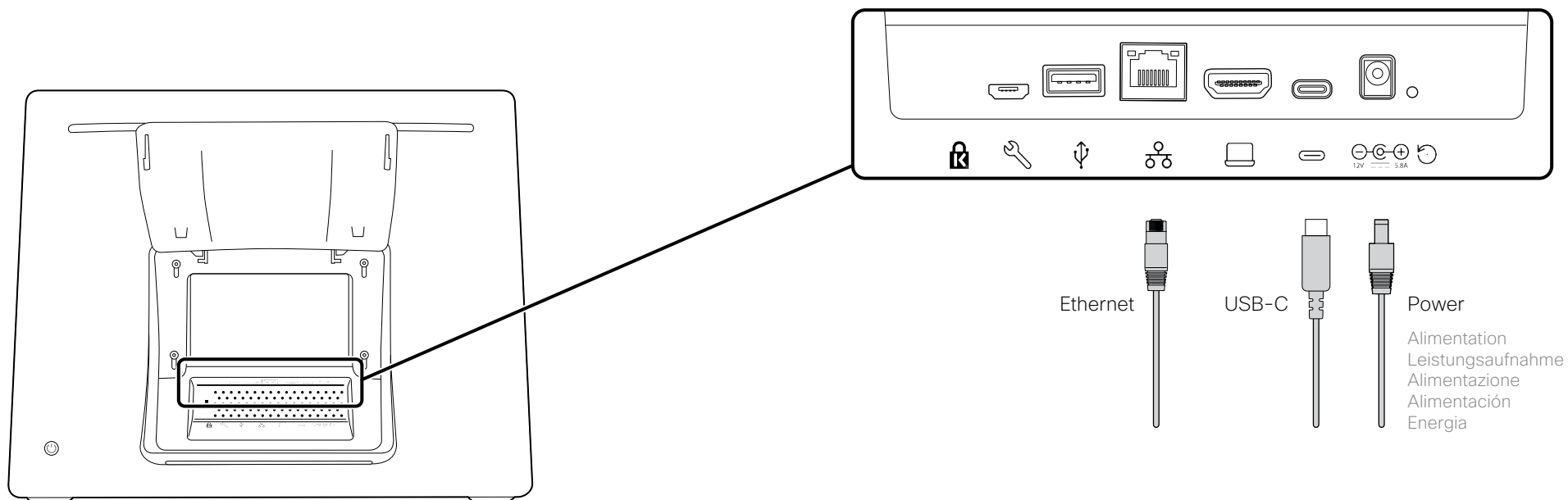

# Get to know your Webex Desk

Apprenez à connaître votre Webex Desk / Lernen Sie Ihren Webex Desk kennen / Conosci il tuo Webex Desk / Conozca su Webex Desk / Conheça o seu Webex Desk

Power button  
Bouton d'alimentation  
Der Netzschalter  
Pulsante di accensione  
Botón de encendido  
O botão de alimentação

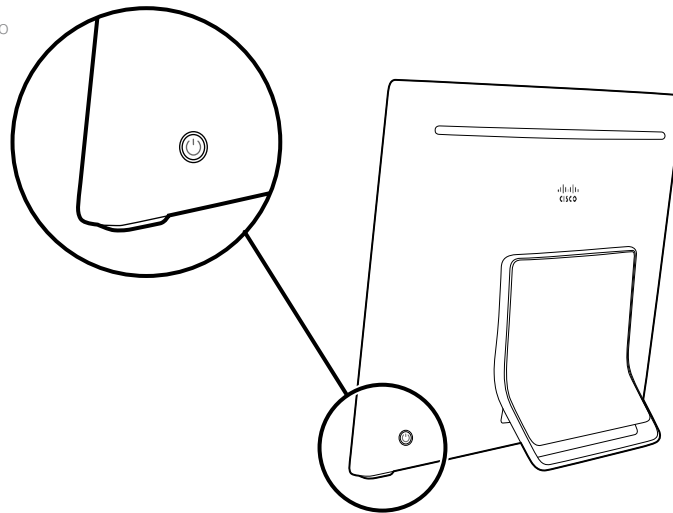

Slide to use the privacy cover.

Faites glisser le cache de la webcam pour protéger votre vie privée.

Schieben, um Sichtschutzabdeckung zu verwenden.

Far scorrere per coprire la webcam.

Deslice para usar la cubierta de privacidad.

Deslize para utilizar a cobertura de privacidade.

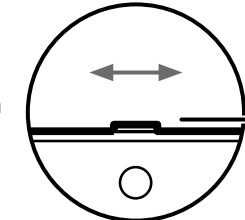

Camera LED

Voyant de la caméra  
LED-Anzeige der Kamera  
LED della telecamera  
LED de cámara  
LED da câmara

Touch screen

Écran tactile  
Touchscreen  
Touchscreen  
Pantalla táctil  
Ecrã tátil

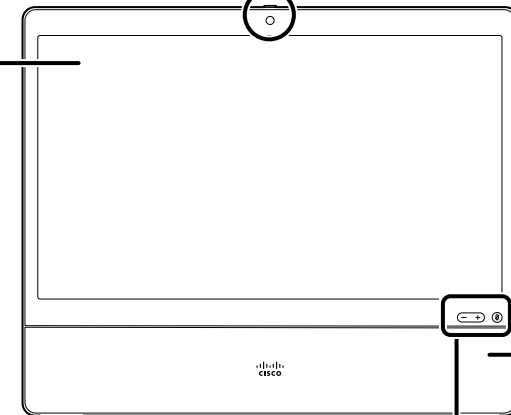

System LED

Voyant système  
LED-Anzeige des Systems  
LED di sistema  
LED del sistema  
LED do sistema

Volume control and mute button

Réglage du volume et bouton Muet  
Lautstärkeregelung und Stummschalttaste  
Controllo del volume e pulsante di disattivazione dell'audio  
Control de volumen y botón de silencio  
Controlo de volume e botão de silenciamento

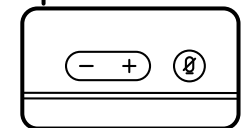

# Connector panel

Panneau de connexion / Anschlussfeld / Pannello dei connettori / Panel conector / Panel de conectores

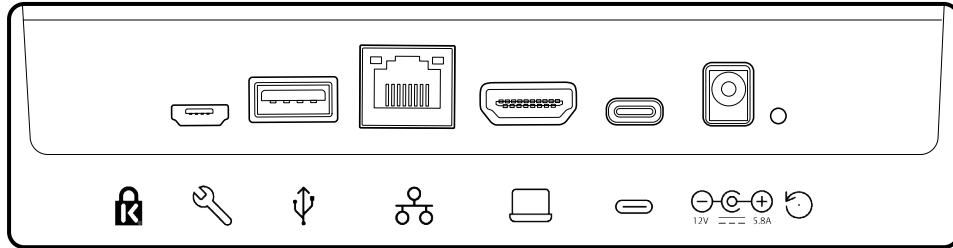

## Maintenance (micro USB)

Maintenance (micro USB) / Wartung (Mikro-USB) / Mantenimiento (micro USB) / Manutenzione (micro USB) / Manutenção (micro USB)



## USB



## Network

Réseau / Netzwerk / Rete / Red / Rede



## HDMI in: Content sharing

Entrée HDMI : partage de contenu  
HDMI-Eingang: Inhaltsfreigabe  
Ingresso HDMI per condivisione di contenuti  
Entrada de HDMI: uso compartido de contenido  
Entrada HDMI: partilha de conteúdos



## USB-C: Screen extension, touch redirect, and USB-camera mode

Port USB-C : extension de l'affichage, redirection tactile et mode caméra USB  
USB-C: Bildschirmserweiterung, Touch-Redirect und USB-Kameramodus  
USB-C: schermo esterno, reindirizzamento con tocco e modalità videocamera USB  
USB-C: extensión de pantalla, redireccionamiento táctil y modo de cámara USB  
USB-C: extensão do visor, redirecionamento tátil e modo de câmara USB



## Power

Alimentation / Leistungsaufnahme / Alimentazione / Alimentación / Energia



## Factory reset pinhole

Trou d'épingle pour la réinitialisation aux paramètres par défaut  
Stiftloch zum Zurücksetzen auf Werkseinstellungen  
Foro di ripristino delle impostazioni di fabbrica  
Botón de restablecimiento de los valores de fábrica  
Orifício para reposição de predefinições de fábrica

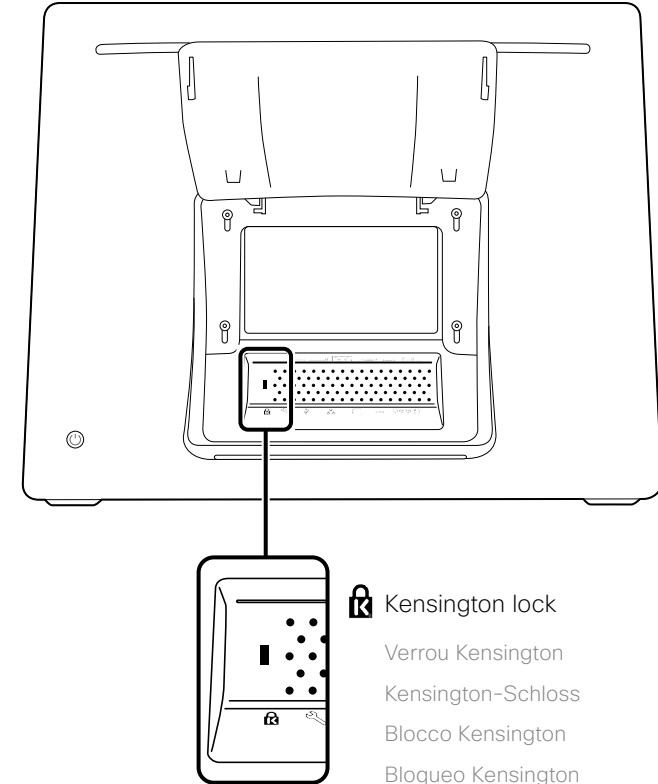

## Kensington lock

Verrou Kensington

Kensington-Schloss

Blocco Kensington

Bloqueo Kensington

Cadeado Kensington

<https://help.webex.com>  
<https://www.cisco.com/go/desk-docs>

Visit one of these websites to find out more about setup, management, and use of this product. Use the first link if your device is registered to the Cisco Webex service and the second link if the device is registered to another service.

Rendez-vous sur l'un de ces sites web pour en savoir plus sur l'installation, la gestion et l'utilisation de ce produit. Utilisez le premier lien si votre appareil est enregistré auprès du service Cisco Webex et le second si votre appareil est enregistré auprès d'un autre service.

Besuchen Sie eine dieser Websites, um mehr über die Einrichtung, Verwaltung und Verwendung dieses Produkts zu erfahren. Verwenden Sie den ersten Link, wenn Ihr Gerät beim Cisco Webex-Service angemeldet ist, und den zweiten Link, wenn das Gerät bei einem anderen Dienst angemeldet ist.

Per ulteriori informazioni sulla configurazione, la gestione e l'uso di questo prodotto, visitare uno dei seguenti siti Web. Utilizzare il primo link se il dispositivo è registrato nel servizio Cisco Webex e il secondo se il dispositivo è registrato su un altro servizio.

Visite uno de estos sitios web para obtener más información sobre la configuración, la administración y el uso de este producto. Utilice el primer enlace si su dispositivo está registrado en el servicio Cisco Webex, o el segundo si el dispositivo está registrado en otro servicio.

Visite um destes Web sites para obter mais informações sobre a configuração, gestão e utilização deste produto. Utilize a primeira ligação caso o seu dispositivo esteja registrado no serviço Cisco Webex e a segunda ligação caso o dispositivo esteja registrado noutra serviço.

<https://www.cisco.com/go/projectworkplace>

Explore the Cisco Project Workplace to find inspiration and guidelines when preparing your office or meeting room for video conferencing.

Consultez le portail Cisco Project Workplace pour trouver des conseils et recommandations lorsque vous préparez votre bureau ou votre salle de réunion pour une vidéoconférence.

Erkunden Sie Cisco Project Workplace, um Inspiration und Richtlinien für die Vorbereitung Ihres Büros oder Ihres Konferenzraums für Videokonferenzen zu finden.

Consultare il Cisco Project Workplace per trovare spunti e linee guida per la predisposizione di uffici e sale riunioni per videoconferenze.

Explore Cisco Project Workplace para encontrar la inspiración y las directrices necesarias para preparar su oficina o sala de reuniones para videoconferencias.

Explore o Cisco Project Workplace para encontrar inspiração e diretrizes ao preparar o seu escritório ou a sua sala de conferências para a realização de videoconferências.

[cs.co/webexadoption](https://www.cisco.com/go/cs.co/webexadoption)

The Webex Adoption site provides training tips, use cases and best practices for deployment and managing change. Our toolkits make adoption easier.

Le site d'adoption Webex propose des conseils de formation, des exemples d'utilisation et des bonnes pratiques pour le déploiement et la gestion du nouvel équipement. Nos outils facilitent l'adoption.

Die Website zur Einführung von Webex bietet Schulungstipps, Anwendungsfälle und Best Practices für die Bereitstellung und das Management von Änderungen. Unsere Toolkits vereinfachen die Einführung.

Sul sito Webex Adoption è possibile trovare suggerimenti, scenari d'uso e best practice per l'implementazione e la gestione dei ricambi. I nostri toolkit rendono più semplice l'adozione dei nuovi dispositivi.

El sitio de adopción de Webex proporciona sugerencias de capacitación, casos de uso y prácticas recomendadas para la implementación y la gestión de cambios. Nuestros kits de herramientas facilitan la adopción.

O site Webex Adoption fornece sugestões de formação, cenários de utilização e as melhores práticas para a implementação e a gestão de alterações. Os nossos conjuntos de ferramentas simplificam a adoção.





---

Cisco Systems Inc.  
Corporate Headquarters  
170 West Tasman Dr.  
San Jose, CA 95134  
USA

<https://www.cisco.com/go/offices>

---

Cisco and the Cisco logo are trademarks or registered trademarks of Cisco and/or its affiliates in the U.S. and other countries. To view a list of Cisco trademarks, go to this URL: [www.cisco.com/go/trademarks](http://www.cisco.com/go/trademarks). Third-party trademarks mentioned are the property of their respective owners. The use of the word partner does not imply a partnership relationship between Cisco and any other company. (1110R)

Cisco et le logo Cisco sont des marques commerciales ou déposées de Cisco et/ou de ses filiales aux États-Unis et dans d'autres pays. Pour consulter la liste des marques commerciales de Cisco, visitez la page : [www.cisco.com/go/trademarks](http://www.cisco.com/go/trademarks). Les autres marques commerciales mentionnées dans le présent document sont la propriété de leurs détenteurs respectifs. L'utilisation du terme « partenaire » n'implique pas de relation de partenariat entre Cisco et toute autre entreprise. (1110R)

Cisco und das Cisco Logo sind Marken oder eingetragene Marken von Cisco und/oder Partnerunternehmen in den Vereinigten Staaten und anderen Ländern. Eine Liste der Cisco Marken finden Sie unter [www.cisco.com/go/trademarks](http://www.cisco.com/go/trademarks). Die genannten Marken anderer Anbieter sind Eigentum der jeweiligen Inhaber. Die Verwendung des Begriffs „Partner“ impliziert keine gesellschaftsrechtliche Beziehung zwischen Cisco und anderen Unternehmen. (1110R)

Cisco e il logo Cisco sono marchi o marchi registrati di Cisco e/o dei relativi affiliati negli Stati Uniti e in altri paesi. Per visualizzare l'elenco di marchi Cisco, visitare il sito Web all'indirizzo: [www.cisco.com/go/trademarks](http://www.cisco.com/go/trademarks). I marchi commerciali di terze parti citati sono proprietà dei rispettivi titolari. L'utilizzo del termine partner non implica una relazione di partnership tra Cisco e altre aziende. (1110R)

Cisco y el logotipo de Cisco son marcas comerciales o registradas de Cisco y/o sus filiales en Estados Unidos y otros países. Si desea consultar una lista de las marcas comerciales de Cisco, visite: [www.cisco.com/go/trademarks](http://www.cisco.com/go/trademarks). Las marcas comerciales de terceros que aquí se mencionan pertenecen a sus respectivos propietarios. El uso de la palabra “partner” no implica la existencia de una asociación entre Cisco y cualquier otra empresa. (1110R)

Cisco e o logótipo da Cisco são marcas comerciais ou marcas comerciais registradas da Cisco e/ou das respectivas empresas afiliadas nos EUA e noutros países. Para ver uma lista de marcas comerciais da Cisco, aceda a este URL: [www.cisco.com/go/trademarks](http://www.cisco.com/go/trademarks). As marcas comerciais de terceiros mencionadas são propriedade dos respectivos proprietários. A utilização da palavra parceiro não implica uma relação de parceria entre a Cisco e qualquer outra empresa. (1110R)